

# ***Klemsan***

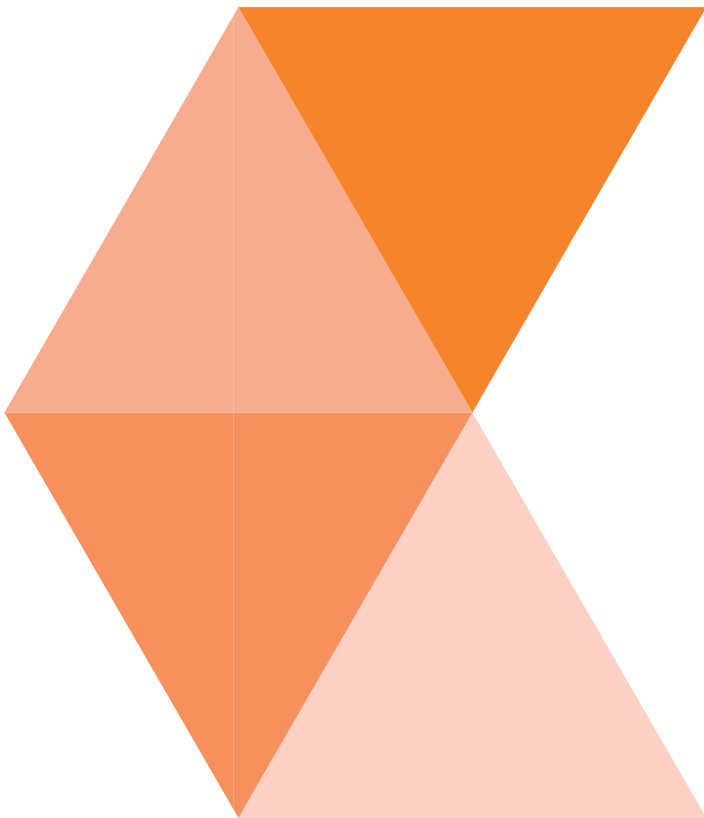

**SISTEMAS DE  
MARCADO**

ETIQUETAS IMPRESAS KLEMSAN 03	03
KLEMSAN WIRE MARKING TAGS	04
ETIQUETAS IMPRESAS DE CABLE KLEMSAN 04	05
TE300 Series – IMPRESIÓN TÉRMICA DE RODILLO 05	05
SOFTWARE	06
CARACTERÍSTICAS DEL SOFTWARE 07 - 08	07 - 08
<b>1. KLECARD – IMPRESIÓN TÉRMICA DE TARJETAS</b>	<b>09</b>
<b>1.1 CARACTERÍSTICAS</b>	<b>10</b>
1.1.1 CONTENIDO DEL PAQUETE	10
<b>1.2 KLECARD Y ACCESORIOS</b>	<b>11</b>
1.2.1 CINTAS y KIT de LIMPIEZA	11
1.2.2 PLACAS	12
<b>1.3 MARCADO PARA BORNES</b>	<b>13</b>
<b>1.4 MARCADO PARA CABLES</b>	<b>14</b>
1.4.1 MARCADORES DE CABLE CLIP-IT - SERIE KE-NS	14
1.4.2 MARCADORES PARA TUBOS TransparenteES KCKKS - SERIE KCPM	15
1.4.3 TUBOS TransparenteES PARA MARCADORES DE CABLE - SERIE KCKKS	16
1.4.4 MARCADORES DE CABLE DE TIPO AUTOADHESIVO - SERIE KCCM	17
1.4.5 CABLE A PRESIÓN - SERIE KCKG	18
1.4.6 ETIQUETA PARA BRIDA DE CABLES - SERIE KCKB	18
1.4.7 MARCADORES RÍGIDOS DE PVC PLANO - SERIE KCIPR	18
<b>1.5 MARCADO PARA SUPERFICIE DE PANEL Y COMPONENTES</b>	<b>19</b>
1.5.1 MARCADORES DE VINILO ADHESIVOS - SERIE KCIP	19
1.5.2 MARCADORES ADHESIVOS DE PVC PLANO – SERIE KCIPA-W	20
1.5.2 MARCADORES ADHESIVOS DE PVC PLANO – SERIE KCIPA-Y	21
1.5.2 MARCADORES ADHESIVOS DE PVC PLANO – SERIE KCIPA-S	22
1.5.3 MARCADORES RÍGIDOS DE PVC PLANO - SERIE KCIPR	23
1.5.4 MARCADORES DE BOTONES DEL PANEL ADHESIVO - SERIE KCPBA	24
1.5.5 MARCADO PARA BOTONES	24
<b>2. TE300 Series – IMPRESIÓN TÉRMICA DE RODILLO</b>	<b>25</b>
<b>2.1 CARACTERÍSTICAS</b>	<b>26</b>
<b>2.2 MARCADO PARA BORNES</b>	<b>27</b>
2.2.1 PORTADOR DE MARCADO DE GRUPO	28
<b>2.3 MARCADO PARA CABLES</b>	<b>29</b>
2.3.1 MARCADORES PARA TUBOS TransparenteES KCKKS - SERIE TTKP	29
2.3.2 MARCADORES DE PVC - SERIE I-KBE	30
2.3.3 MARCADORES DE CABLE AUTOADHESIVOS - SERIE TTSL	31
2.3.4 MARCADORES TERMORRETRÁCTILES IMPRIMIBLES - SERIE HSL	32
2.3.5 ETIQUETAS PARA CABLES (USAR CON BRIDAS PARA CABLES)	32
<b>2.4 MARCADO PARA SUPERFICIE DE PANEL Y COMPONENTES</b>	<b>33</b>
2.4.1 MARCADORES DE POLIESTER - PYE - SERIE SPYE	33
2.4.1 MARCADORES DE PANEL / BOTÓN GRUESO - SERIE ETPS	34
2.4.2 MARCADORES DE POLIESTER - SERIE LSL	35
2.4.3 MARCADORES DE PANEL / BOTÓN - SERIE T-PBIP	36
2.4.4 MARCADO PARA BOTONES	37
GUÍA DE SELECCIÓN PARA BORNES	38-44

## ETIQUETAS IMPRESAS KLEMSAN

### ETIQUETAS PARA BORNES CON IMPRESIÓN ESTÁNDAR

Cat. No.	Producto	Área de impresión (mm)	Color	Cant.
505 0...	DY 5	5x5	Blanco	500
505 2...	DY 10/6,5	10x6,5	Blanco	510

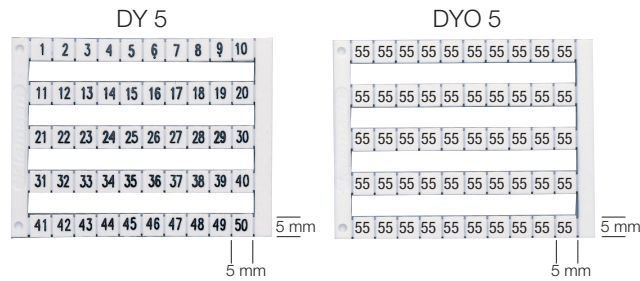



Cat.No.	Producto	Descripción
505 000	DY 5	0
505 001	DY 5	1
505 002	DY 5	2
505 003	DY 5	3
505 004	DY 5	4
505 005	DY 5	5
505 006	DY 5	6
505 007	DY 5	7
505 008	DY 5	8
505 009	DY 5	9
505 010	DY 5	10
505 020	DY 5	1-10
505 021	DY 5	11-20
505 022	DY 5	21-30
505 023	DY 5	31-40
505 024	DY 5	41-50
505 025	DY 5	51-60
505 026	DY 5	61-70
505 027	DY 5	71-80
505 028	DY 5	81-90
505 029	DY 5	91-100
505 030	DY 5	10, 20, 30, ..... 100
505 040	DY 5	1-50
505 041	DY 5	51-100
505 042	DY 5	101-150
505 043	DY 5	151-200
505 044	DY 5	201-250
505 045	DY 5	251-300
505 046	DY 5	301-350
505 047	DY 5	351-400
505 048	DY 5	401-450
505 049	DY 5	451-500
505 050	DY 5	501-550
505 051	DY 5	551-600
505 052	DY 5	601-650
505 053	DY 5	651-700
505 054	DY 5	701-750
505 055	DY 5	751-800
505 056	DY 5	801-850
505 057	DY 5	851-900
505 058	DY 5	901-950
505 059	DY 5	951-999



Cat.No.	Producto	Descripción
505 060	DY 5	A
505 061	DY 5	B
505 062	DY 5	C
505 063	DY 5	D
505 064	DY 5	E
505 065	DY 5	F
505 066	DY 5	G
505 067	DY 5	H
505 068	DY 5	I
505 069	DY 5	J
505 070	DY 5	K
505 071	DY 5	L
505 072	DY 5	M
505 073	DY 5	N
505 074	DY 5	O
505 075	DY 5	P
505 076	DY 5	Q
505 077	DY 5	R
505 078	DY 5	S
505 079	DY 5	T
505 080	DY 5	U
505 081	DY 5	V
505 082	DY 5	W
505 083	DY 5	X
505 084	DY 5	Y
505 085	DY 5	Z
505 090	DY 5	L1
505 091	DY 5	L2
505 092	DY 5	L3
505 093	DY 5	RSTN $\frac{1}{2}$
505 094	DY 5	Mp
505 095	DY 5	+
505 096	DY 5	-
505 097	DY 5	$\frac{1}{2}$
505 098	DY 5	PE

Cat.No.	Producto	Descripción
505 201	DY 10/6,5	1-10
505 202	DY 10/6,5	11-20
505 203	DY 10/6,5	21-30
505 204	DY 10/6,5	31-40
505 205	DY 10/6,5	41-50
505 206	DY 10/6,5	51-60
505 207	DY 10/6,5	61-70
505 208	DY 10/6,5	71-80
505 209	DY 10/6,5	81-90
505 210	DY 10/6,5	91-100

\* Para una solicitud de etiqueta con impresión especial, por favor contacte con nuestro representante de ventas.

# ETIQUETAS IMPRESAS DE CABLE KLEMSAN

Tipo Cerrado				
				
Números	KG 1	KG 2	Cant.	Color
0	515 000	516 000	1000/500	Amarillo
1	515 001	516 001	1000/500	Amarillo
2	515 002	516 002	1000/500	Amarillo
3	515 003	516 003	1000/500	Amarillo
4	515 004	516 004	1000/500	Amarillo
5	515 005	516 005	1000/500	Amarillo
6	515 006	516 006	1000/500	Amarillo
7	515 007	516 007	1000/500	Amarillo
8	515 008	516 008	1000/500	Amarillo
9	515 009	516 009	1000/500	Amarillo
Letras				
A	515 010	516 010	1000/500	Amarillo
B	515 011	516 011	1000/500	Amarillo
C	515 012	516 012	1000/500	Amarillo
D	515 013	516 013	1000/500	Amarillo
E	515 014	516 014	1000/500	Amarillo
F	515 015	516 015	1000/500	Amarillo
G	515 016	516 016	1000/500	Amarillo
H	515 017	516 017	1000/500	Amarillo
I	515 018	516 018	1000/500	Amarillo
J	515 019	516 019	1000/500	Amarillo
K	515 020	516 020	1000/500	Amarillo
L	515 021	516 021	1000/500	Amarillo
M	515 022	516 022	1000/500	Amarillo
N	515 023	516 023	1000/500	Amarillo
O	515 024	516 024	1000/500	Amarillo
P	515 025	516 025	1000/500	Amarillo
Q	515 026	516 026	1000/500	Amarillo
R	515 027	516 027	1000/500	Amarillo
S	515 028	516 028	1000/500	Amarillo
T	515 029	516 029	1000/500	Amarillo
U	515 030	516 030	1000/500	Amarillo
V	515 031	516 031	1000/500	Amarillo
W	515 032	516 032	1000/500	Amarillo
X	515 033	516 033	1000/500	Amarillo
Y	515 034	516 034	1000/500	Amarillo
Z	515 035	516 035	1000/500	Amarillo
Signs				
Mp	515 040	516 040	1000/500	Azul
S	515 041	516 041	1000/500	Verde
T	515 042	516 042	1000/500	Rojo
+	515 043	516 043	1000/500	Rojo
-	515 044	516 044	1000/500	Azul
⚡	515 045	516 045	1000/500	Amarillo
(	515 046	516 046	1000/500	Amarillo
.	515 047	516 047	1000/500	Amarillo
/	515 048	516 048	1000/500	Amarillo

Tipo Abierto					
					
Números	KE 1	KE 2	KE 3	Cant.	Color
0	517 000	518 000	519 000	500	Negro
1	517 001	518 001	519 001	500	Café
2	517 002	518 002	519 002	500	Rojo
3	517 003	518 003	519 003	500	Naranja
4	517 004	518 004	519 004	500	Amarillo
5	517 005	518 005	519 005	500	Verde
6	517 006	518 006	519 006	500	Azul
7	517 007	518 007	519 007	500	Púrpura
8	517 008	518 008	519 008	500	Gris
9	517 009	518 009	519 009	500	Blanco
Letras					
A	517 010	518 010	519 010	200	Amarillo
B	517 011	518 011	519 011	200	Amarillo
C	517 012	518 012	519 012	200	Amarillo
D	517 013	518 013	519 013	200	Amarillo
E	517 014	518 014	519 014	200	Amarillo
F	517 015	518 015	519 015	200	Amarillo
G	517 016	518 016	519 016	200	Amarillo
H	517 017	518 017	519 017	200	Amarillo
I	517 018	518 018	519 018	200	Amarillo
J	517 019	518 019	519 019	200	Amarillo
K	517 020	518 020	519 020	200	Amarillo
L	517 021	518 021	519 021	200	Amarillo
M	517 022	518 022	519 022	200	Amarillo
N	517 023	518 023	519 023	200	Amarillo
O	517 024	518 024	519 024	200	Amarillo
P	517 025	518 025	519 025	200	Amarillo
Q	517 026	518 026	519 026	200	Amarillo
R	517 027	518 027	519 027	200	Amarillo
S	517 028	518 028	519 028	200	Amarillo
T	517 029	518 029	519 029	200	Amarillo
U	517 030	518 030	519 030	200	Amarillo
V	517 031	518 031	519 031	200	Amarillo
W	517 032	518 032	519 032	200	Amarillo
X	517 033	518 033	519 033	200	Amarillo
Y	517 034	518 034	519 034	200	Amarillo
Z	517 035	518 035	519 035	200	Amarillo
Signs					
Mp	517 040	518 040	519 040	200	Amarillo
+	517 043	518 043	519 043	200	Amarillo
-	517 044	518 044	519 044	200	Amarillo
⚡	517 045	518 045	519 045	200	Amarillo
(	517 046	518 046	519 046	200	Amarillo
.	517 047	518 047	519 047	200	Amarillo
/	517 048	518 048	519 048	200	Amarillo

Especificaciones Técnicas	KG 1	KG 2	KE 1	KE 2	KE 3
Aislante externo, mm <sup>2</sup>	2,4 - 4,4	4 - 8,5	-	-	-
Sección transversal, mm <sup>2</sup>	0,75 - 4	4 - 16	0,75 - 1,5	1,5 - 2,5	4 - 6



# SISTEMA DE MARCADO / IMPRESORAS

Ofrecemos las soluciones más adecuadas para sus proyectos gracias a nuestros sistemas de marcado térmico. Puede experimentar la alta eficiencia y la fácil aplicación con los sistemas de marcado de Klemsan que se adaptarán definitivamente a todos sus requisitos industriales.

## 1. KLECARD – Impresora Térmica de Tarjetas

La forma más rápida y sencilla de marcar una amplia variedad de etiquetas y rótulos solo es posible con Klecard.

- Bornes
- Cables
- Superficie de Panel y Componentes
- Todo tipo de Productos y Dispositivos Industriales

Se pueden marcar fácilmente con tecnología de transferencia

térmica. El controlador basado en **Windows®** proporcionará facilidad de uso. Incluso los símbolos, dibujos, códigos de barras y códigos QR más pequeños se pueden imprimir.



## 2. TE300 Series – Impresión Térmica De Rodillo

La impresora de Sistema de transferencia térmica Serie TE300 de Alta velocidad está diseñada para rótulos y etiquetas en forma de rollo. El diseño liviano y compacto de la impresora garantiza la Facilidad de uso en las condiciones de campo más desafiantes. Con la serie TE300 se pueden marcar todo tipo de componentes de construcción de paneles, como marcadores de cables, etiquetas de regletas de terminales y otras etiquetas industriales. Con la serie TE300 se pueden marcar todo tipo de componentes para tableros eléctricos tal como etiquetas de cables, tiras de etiquetas para bornes v otras etiquetas industriales.



# Klemark PRO

## Software

KlemarkPRO es desarrollado por Klemsan con el fin de gestionar todo tipo de proyectos de marcado a través de un solo software.

- Configuración fácil. El operario solo necesita conocimientos básicos de computación.
- Compatible con todas las impresoras Klemsan
- Ofrece un alto rendimiento para la impresión de todo tipo de textos, símbolos e imágenes.
- Las características avanzadas proporciona
- El diseño gráfico y los controladores universales de Klecard se pueden cargar automáticamente durante la configuración. (Compatible con Windows®.)



## Requerimientos Hardware

CPU	Procesador Intel® o AMD® de 32-bit / 64-bit
RAM	2 GB of RAM (4 GB recommended)
Espacio de Disco (HDD/SDD)	4.0 GB de espacio libre en disco para la instalación
Pantalla	Monitor de 15.6" (17" recomendado)
	Teclado, Mouse de tres botones

## Requirimientos Software

Sistema operativo	Microsoft® Windows® Vista, 7, 8/8.1/10 con NET Framework 4.0
Internet Browser	Microsoft® Internet Explorer®, Google Chrome™, Mozilla® Firefox®

## Características Del Software

### 1. Reconfiguración Orientada al Proyecto

El proyecto de marcado es una base de datos relacional que se puede reconfigurar continuamente, mediante la clasificación y agrupación de diferentes materiales en diferentes máquinas. Puede modificar, completar su proyecto o adaptarlo a diferentes configuraciones del sistema de una manera eficiente con el mínimo esfuerzo.

### 2. Interfaz de Usuario Intuitiva que Cumple con la Filosofía de WYSIWYG (lo que ves es lo que obtienes) de MS-Windows:

El usuario puede administrar estos registros en una vista de árbol combinada con funciones de clasificación, filtrado y agrupación.

- La vista previa de las páginas del proyecto se actualiza automáticamente después de la edición como retroalimentación inmediata.
- Edición visual en pantalla y vista previa con sincronización en la vista de árbol.
- Funciones de deshacer / rehacer para operaciones del proyecto en registros /proyectos.
- Colección clipart de símbolos para arrastrar y soltar en el proyecto (En modo gráfico).
- Capacidad de edición de texto simple y RTF (formato de texto enriquecido) en las etiquetas.
- Editor gráfico para etiquetas con soporte para RTF, código de barras, código QR, texto circular, vector e imágenes rasterizadas.



### **3. Administración de Materiales**

---

La vista jerárquica del material (Vista de árbol) permite la selección directa en la pantalla de vista previa para la edición visual.

### **4. Diseñador de Materiales y Etiquetas Personalizadas**

---

Diseño de etiquetas geométricas y atributos de texto sencillos y funcionales para materiales estándar de Klemsan y etiquetas pRojoefinidas / de diseño del cliente. Una forma inteligente de asignar ajustes de impresión a cada material desde la base de datos de parámetros..

### **5. Soporte para Materiales Continuos/ de Tira / de Cinta**

---

El editor de regleta de bornes es un potente editor gráfico con capacidad de vista previa de impresión para materiales de cinta / tira.

### **6. Configuraciones de Impresora**

---

Gestión de servicios de las impresoras para asignarles la categoría de materiales, también para definir la organización de materiales en cada bloc de impresión.

### **7. Configuraciones de Impresión**

---

Capacidad de selección, factores de copia, control de configuración de la máquina durante el proceso de impresión.

### **8. Gestión de Impresión de Páginas**

---

Las páginas que se van a imprimir se pueden ver jerárquicamente (Diagrama de Árbol), lo que permite la agrupación de etiquetas o la selección de etiquetas individuales

### **9. Respaldo Internacional de Idiomas**

---

La aplicación es totalmente compatible con los idiomas UNICODE para la interfaz de usuario y para el texto a marcar.

# 1. KLECARD – Impresión Térmica de Tarjetas

N° de Orden	Producto
806 000	Impresora Térmica de Tarjetas Klecard



El proceso de marcado nunca ha sido tan fácil. La impresión de docenas de etiquetas y rótulos en cuestión de **segundos** le dará la oportunidad de **completar** sus proyectos **más rápido** de lo que planea. Klecard es la nueva y solución de marcado basada en la tecnología de impresión por transferencia térmica, que es a prueba de alcohol, a prueba de manchas y resistente al agua sin tiempo de secado. Klecard es tan

rápido que puede imprimir cualquier tipo de tarjeta de etiquetas en menos de **10 segundos** con un gran nivel de resistencia térmica según las normas internacionales. Es ideal para aplicaciones de alto volumen con impresión de bajo costo por tarjeta con una resolución de **300 x 600 dpi**.

**Los bornes, cables, componentes de panel, botones y muchos más productos pueden marcarse con nuestra impresora Klecard gracias a nuestro software de marcado Klemark-Pro.**



## 1.1 Características

- Algoritmo de ahorro de cinta; asegura el uso óptimo de la cinta, reduciendo el costo de impresión y maximizando la eficiencia
- Comprobación de integridad del cabezal de impresión incorporado; que prueba automáticamente cualquier elemento único del cabezal de impresión y garantiza textos, símbolos, códigos de barras e imágenes de alta calidad.
- Modo de impresión perfecto; lo que le permite imprimir diferentes tipos de medios con la mejor configuración (velocidad de transmisión, intensidad de impresión y control de cinta).
- Detección automática de la temperatura; lo que controla el estado del cabezal de impresión para ajustarlo a las mejores condiciones según el clima del entorno operativo

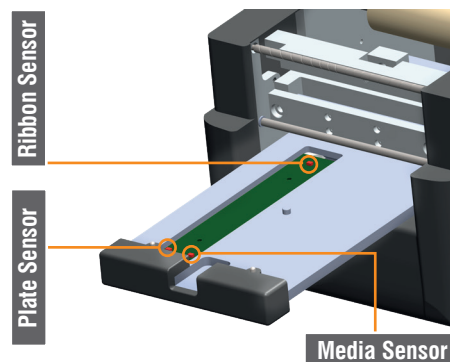

- Detección control; Klecard has three sensors to manage tapes, Placas and media. The machine will start printing only when the Placa, tape and media are placed in machine.

**ADVERTENCIA:** La condición de temperatura de trabajo del cabezal de impresión está entre el rango de +15/+35°C ..

### 1.1.1 Contenido del paquete



- ⊕ 1 Impresora KleCard
- ⊕ 1 Fuente de alimentación
- ⊕ 1 Cable de potencia (Estándar Schucko)
- ⊕ 1 Cable USB
- ⊕ 1 Placa para medios planos
- ⊕ 1 Placa para Marcadores de Bornes

## 1.2 Klecard y Accesorios

### 1.2.1 Cintas

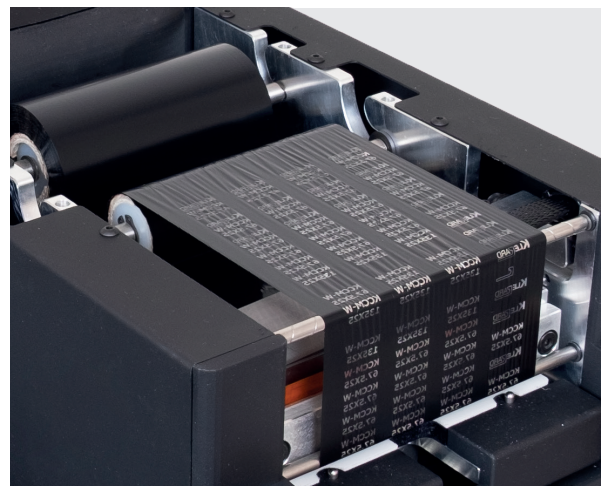

N° de Orden	Producto	Medida	Color	Cant.
806 100	KL-RB Ribbon	110mmx300m	Negro ●	1
806 101	KL-RB Ribbon	110mmx300m	Rojo ●	1
806 102	KL-RB Ribbon	110mmx300m	Azul ●	1
806 103	KL-RB Ribbon	110mmx300m	Blanco ○	1

- Las cintas de resina de Klecard son de calidad superior con una fórmula de alto rendimiento.
- La cinta mide 110 mm de ancho y 300 metros de largo.
- La configuración de la capacidad de transferencia térmica a baja temperatura de la impresora minimizará el envejecimiento del cabezal de impresión.
- Larga durabilidad (exterior e interior), excelente resistencia a los rayos UV, rasguños, abrasión, frotamiento, vapor, sudor, agua, alcohol y muchos productos químicos.
- La impresión puede resistir hasta 150 ° C.
- Reemplazo fácil: los núcleos internos son un diseño exclusivo de Klemsan para un cambio de cinta fácil y rápido.

N° de Orden	Producto	Cant.
806 099	Paño Isopropílico Para Cabezal Térmico	10

**NOTA:** Para asegurar la mejor calidad de impresión y eficiencia en los Sistemas de Marcado Térmico, solo deben usarse consumibles originales Klemsan. De lo contrario, los productos en cuestión no estarán cubiertos por las condiciones de la garantía.

## 1.2 Klecard y Accesorios

### 1.2.2 Placas

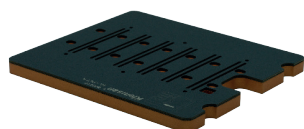

Placa KL-PLT A  
Para marcadores de bornes

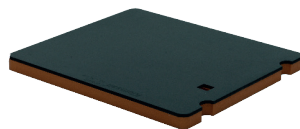

Placa KL-PLT B  
Para medios planos

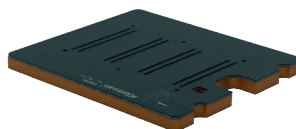

Placa KL-PLT C Para  
Marcadores de Cables Clip-it

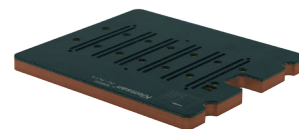

Placa KL-PLT D Para serie TRV  
marcadores de bornes

N° de Orden	Producto
806 010	Placa A KL-PLT (Para marcadores de bornes)
806 020	Placa B KL-PLT (Para medios planos)
806 030	Placa C KL-PLT (Para marcadores de cables Clip-it)
806 060	Placa KL-PLT D (Para Serie TRV marcadores de bornes)
806 040	Placa PC-PLT A (Para diferentes marcas de etiquetas de bornes)

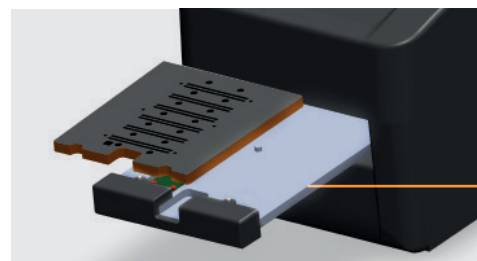
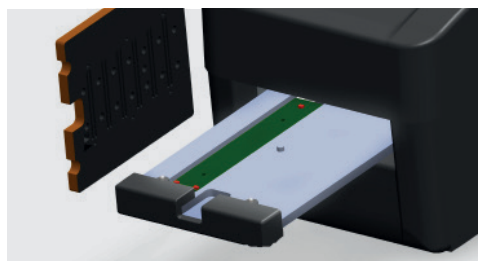
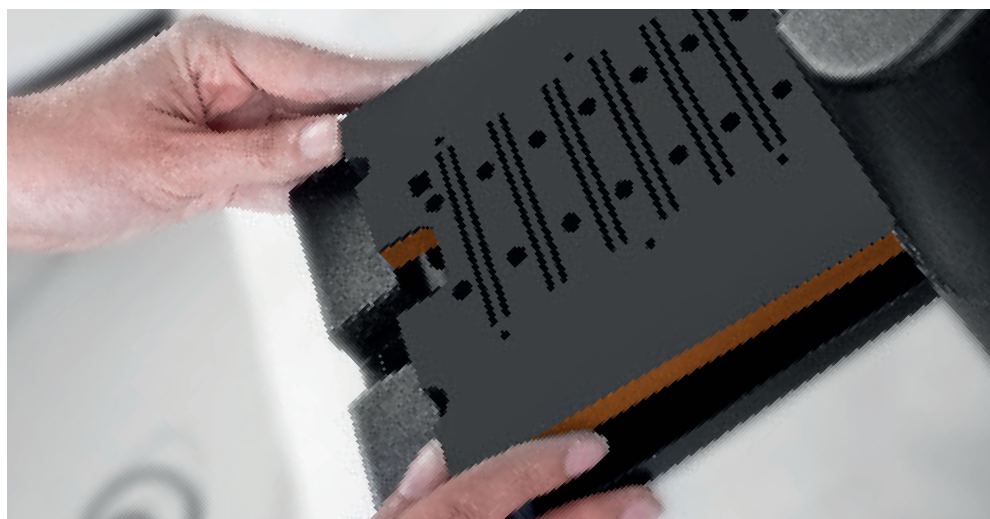



## 1.3 Marcado para Bornes

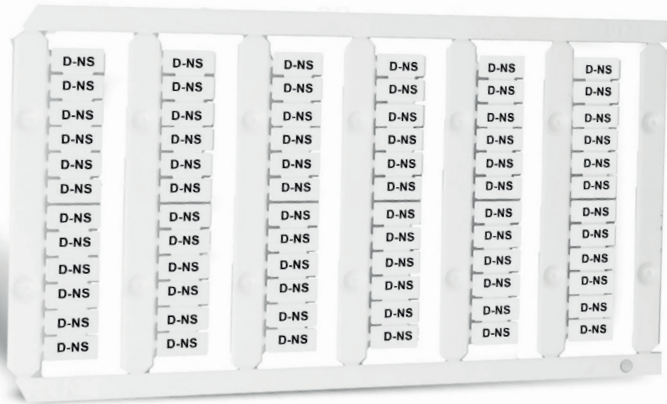

10 mm length

5 mm width

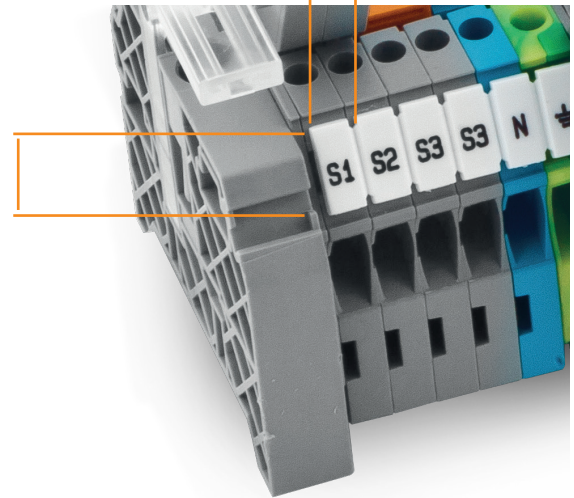

**VO**  
Libre de Halógenos materia prima.

N° de Orden	Producto	Area de Impresión (mm)	Color	Etiquetas por tarjeta	Etiquetas por Paquete
811 750	D-NS 5x10	4,2x9,8	Blanco ○	72	720
812 250	D-NS 6x10	5,2x9,8	Blanco ○	60	600
812 750	D-NS 8x10	7,2x9,8	Blanco ○	48	480
813 100	D-NS 10x10	9,2x9,8	Blanco ○	36	360
813 450	D-NS 12x10	11,2x9,8	Blanco ○	30	300
810 300	D-NS 5x6	4,4x6,0	Blanco ○	72	720
810 450	D-NS 5,2x6	4,4x6,0	Blanco ○	72	720
810 150	D-NS 4,2x6	3,6x6,0	Blanco ○	84	840
810 600	D-NS 6,2x6	5,4x6,0	Blanco ○	60	600
810 750	D-NS 8x6	6,4x6,0	Blanco ○	48	480
811 000	D-NS 10x6	8,4x6,0	Blanco ○	36	360
811 250	D-NS 12x6	10,4x6,0	Blanco ○	30	300
813 800	D-NS 14x10	12,4x10,0	Blanco ○	24	240
814 150	D-NS 20x9	18,4x10,0	Blanco ○	18	180
814 270	D-NS 7x5	7x4,2	Blanco ○	72	720

\*La etiqueta D-NS 7x5 y D-NS 20x9 es compatible con la placa 806 060 KL-PLT D.

\*La etiqueta D-NS 7x5 es compatible con el bloque de terminales de la serie TRV.

N° de Orden	Producto	Area de Impresión (mm)	Color	Etiquetas por tarjeta	Etiquetas por Paquete
816 000	D-PC 5x10	4,2x9,8	Blanco ○	72	576
816 500	D-PC 6x10	5,2x9,8	Blanco ○	60	480
817 000	D-PC 8x10	7,2x9,8	Blanco ○	48	384

\*Las etiquetas D-PC son compatibles con la placa 806 040 PC-PLT A.

\*Puede ponerse en contacto con nuestro representante de ventas para obtener información sobre la idoneidad de la marca.

### Tira de Marcado

N° de Orden	Producto	Area de Impresión (mm)	Color	Etiquetas por tarjeta	Etiquetas por Paquete
808 457	KCSLF-W	4,9x100	Blanco	27	540
808 458	KCSLF-W	11,2x100	Blanco	12	240

\*Consulte páginas 40-46 para ver la guía de selección de bloques terminales.



## 1.4 Marcado Para Cables

### 1.4.1 Marcadores de Cable Clip-it - Serie KE-NS

KE1-NS 4x18



N° de Orden	Producto	Area de Impresión	Máx. Diámetro del cable	Máx. Número de caracteres	Color	Etiquetas por tarjeta	Etiquetas por Paquete
814 300	KE1-NS 4x12 W (0,5-1,5mm <sup>2</sup> )	4x12mm	2,00-2,90	8	Blanco ○	40	1120
814 500	KE2-NS 4x12 W (1,5-2,5mm <sup>2</sup> )	4x12mm	2,90-3,50	8	Blanco ○	36	864
814 700	KE3-NS 4x12 W (4,0-6,0mm <sup>2</sup> )	4x12mm	4,00-4,60	8	Blanco ○	32	640
814 900	KE1-NS 4x18 W (0,5-1,5mm <sup>2</sup> )	4x18mm	2,00-2,90	13	Blanco ○	40	1120
815 100	KE2-NS 4x18 W (1,5-2,5mm <sup>2</sup> )	4x18mm	2,90-3,50	13	Blanco ○	36	864
815 300	KE3-NS 4x18 W (4,0-6,0mm <sup>2</sup> )	4x18mm	4,00-4,60	13	Blanco ○	32	640
815 500	KE1-NS 4x22 W (0,5-1,5 mm <sup>2</sup> )	4x22mm	2,00-2,90	16	Blanco ○	40	1120
815 700	KE2-NS 4x22 W (1,5-2,5 mm <sup>2</sup> )	4x22mm	2,90-3,50	16	Blanco ○	36	864
815 900	KE3-NS 4x22 W (4,0-6,0 mm <sup>2</sup> )	4x22mm	4,00-4,60	16	Blanco ○	32	640
814 303	KE1-NS 4x12 Y (0,5-1,5mm <sup>2</sup> )	4x12mm	2,00-2,90	8	Amarillo ●	40	1120
814 503	KE2-NS 4x12 Y (1,5-2,5mm <sup>2</sup> )	4x12mm	2,90-3,50	8	Amarillo ●	36	864
814 703	KE3-NS 4x12 Y (4,0-6,0mm <sup>2</sup> )	4x12mm	4,00-4,60	8	Amarillo ●	32	640
814 903	KE1-NS 4x18 Y (0,5-1,5mm <sup>2</sup> )	4x18mm	2,00-2,90	13	Amarillo ●	40	1120
815 103	KE2-NS 4x18 Y (1,5-2,5mm <sup>2</sup> )	4x18mm	2,90-3,50	13	Amarillo ●	36	864
815 303	KE3-NS 4x18 Y (4,0-6,0mm <sup>2</sup> )	4x18mm	4,00-4,60	13	Amarillo ●	32	640
815 503	KE1-NS 4x22 Y (0,5-1,5 mm <sup>2</sup> )	4x22mm	2,00-2,90	16	Amarillo ●	40	1120
815 703	KE2-NS 4x22 Y (1,5-2,5 mm <sup>2</sup> )	4x22mm	2,90-3,50	16	Amarillo ●	36	864
815 903	KE3-NS 4x22 Y (4,0-6,0 mm <sup>2</sup> )	4x22mm	4,00-4,60	16	Amarillo ●	32	640

**VO** Libre de Halógenos materia





## 1.4 Marcado Para Cables

### 1.4.3 Tubos Transparentes Para Marcadores De Cable Serie KCKKS

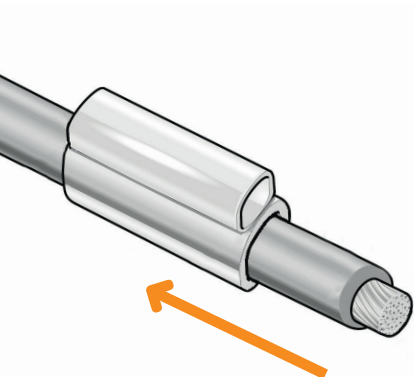

Nº de Orden	Producto	Color	Cant.
809 100	KCKKS 10 / 0.5-1.5 mm <sup>2</sup>	Transparente ●	500
809 110	KCKKS 15 / 0.5-1.5 mm <sup>2</sup>	Transparente ●	500
809 120	KCKKS 18 / 0.5-1.5 mm <sup>2</sup>	Transparente ●	500
809 130	KCKKS 23 / 0.5-1.5 mm <sup>2</sup>	Transparente ●	500
809 140	KCKKS 30 / 0.5-1.5 mm <sup>2</sup>	Transparente ●	500
809 150	KCKKS 10 / 1.5-2.5 mm <sup>2</sup>	Transparente ●	500
809 160	KCKKS 15 / 1.5-2.5 mm <sup>2</sup>	Transparente ●	500
809 170	KCKKS 18 / 1.5-2.5 mm <sup>2</sup>	Transparente ●	500
809 180	KCKKS 23 / 1.5-2.5 mm <sup>2</sup>	Transparente ●	500
809190	KCKKS 30 / 1.5-2.5 mm <sup>2</sup>	Transparente ●	500
809 200	KCKKS 10 / 2,5-4 mm <sup>2</sup>	Transparente ●	500
809 210	KCKKS 15 / 2,5-4 mm <sup>2</sup>	Transparente ●	500
809 220	KCKKS 18 / 2,5-4 mm <sup>2</sup>	Transparente ●	500
809 230	KCKKS 23 / 2,5-4 mm <sup>2</sup>	Transparente ●	500
809 240	KCKKS 30 / 2,5-4 mm <sup>2</sup>	Transparente ●	500
809 250	KCKKS 10 / 6-10 mm <sup>2</sup>	Transparente ●	500
809 260	KCKKS 15 / 6-10 mm <sup>2</sup>	Transparente ●	500
809 270	KCKKS 18 / 6-10 mm <sup>2</sup>	Transparente ●	500
809 280	KCKKS 23 / 6-10 mm <sup>2</sup>	Transparente ●	500
809 290	KCKKS 30 / 6-10 mm <sup>2</sup>	Transparente ●	500
809 300	KCKKS 10 / 16-25 mm <sup>2</sup>	Transparente ●	500
809 310	KCKKS 15 / 16-25 mm <sup>2</sup>	Transparente ●	500
809 320	KCKKS 18 / 16-25 mm <sup>2</sup>	Transparente ●	500
809 330	KCKKS 23 / 16-25 mm <sup>2</sup>	Transparente ●	500
809 340	KCKKS 30 / 16-25 mm <sup>2</sup>	Transparente ●	500

#### GUÍA DE SELECCIÓN DE SOPORTES DE ETIQUETAS

	KCPM 4x10	KCPM 4x15	KCPM 4x23	KCPM 4x30
KCKKS 10	✓			
KCKKS 15		✓		
KCKKS 23			✓	
KCKKS 30				✓

## 1.4 Marcado Para Cables

### 1.4.4 Marcadores de cable tipo Autoadhesivo - Serie KCCM

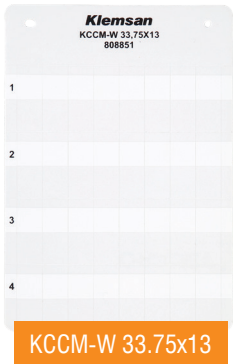

KCCM-W 33.75x13

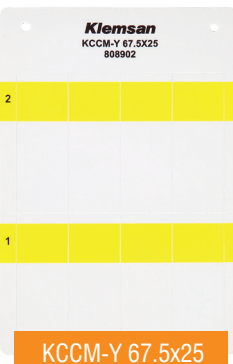

KCCM-Y 67.5x25



KCCM-R 135x25

- PVC recubierto de vinil
- Grosor: 90 micras
- Superficie: Mate
- Alto grado de resistencia al desgarro y resistencia a la propagación.
- Buena resistencia al envejecimiento, impermeable
- Pegamento acrílico adhesivo en la parte posterior.
- Alta adherencia sobre aluminio, acero, plástico HSE (alta energía superficial).
- Temperatura de Servicio: - 40°C + 80°C

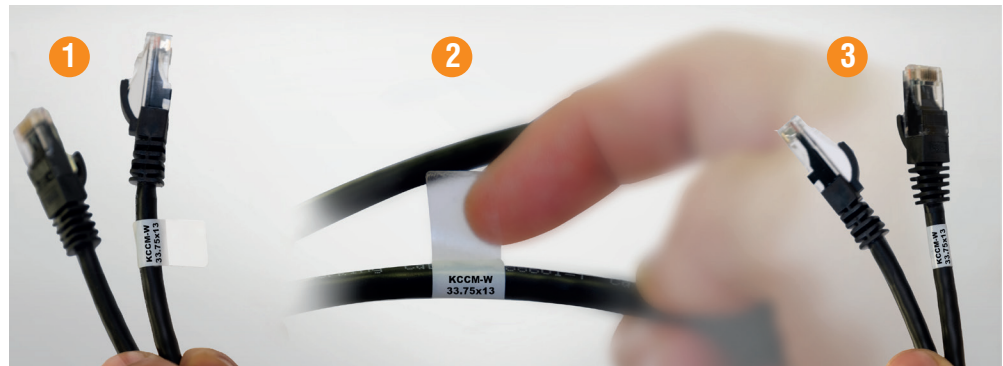

Nº de Orden	Producto	Area de Impresión	Cross Section mm <sup>2</sup> )	Max Cable Diameter	Color		Etiquetas por tarjeta	Etiquetas por Paquete
808 851	KCCM-W 33.75x13	12x13mm	0,5-10,0 mm≤	6,30 mm	Blanco	○	32	640
808 852	KCCM-W 67.5x25	19x25mm	10,0-50,0 mm≤	14 mm	Blanco	○	8	160
808 853	KCCM-W 135x25	19x25mm	50,0-240,0 mm≤	35,65 mm	Blanco	○	4	80
808 854	KCCM-R 33.75x13	12x13mm	0,5-10,0 mm≤	6,30 mm	Rojo	●	32	640
808 855	KCCM-R 67.5x25	19x25mm	10,0-50,0 mm≤	14 mm	Rojo	●	8	160
808 856	KCCM-R 135x25	19x25mm	50,0-240,0 mm≤	35,65 mm	Rojo	●	4	80
808 857	KCCM-B 33.75x13	12x13mm	0,5-10,0 mm≤	6,30 mm	Azul	●	32	640
808 858	KCCM-B 67.5x25	19x25mm	10,0-50,0 mm≤	14 mm	Azul	●	8	160
808 859	KCCM-B 135x25	19x25mm	50,0-240,0 mm≤	35,65 mm	Azul	●	4	80
808 860	KCCM-BR 33.75x13	12x13mm	0,5-10,0 mm≤	6,30 mm	Café	●	32	640
808 861	KCCM-BR 67.5x25	19x25mm	10,0-50,0 mm≤	14 mm	Café	●	8	160
808 862	KCCM-BR 135x25	19x25mm	50,0-240,0 mm≤	35,65 mm	Café	●	4	80
808 863	KCCM-GR 33.75x13	12x13mm	0,5-10,0 mm≤	6,30 mm	Gris	●	32	640
808 864	KCCM-GR 67.5x25	19x25mm	10,0-50,0 mm≤	14 mm	Gris	●	8	160
808 865	KCCM-GR 135x25	19x25mm	50,0-240,0 mm≤	35,65 mm	Gris	●	4	80
808 901	KCCM-Y 33.75x13	12x13mm	0,5-10,0 mm≤	6,30 mm	Amarillo	●	32	640
808 902	KCCM-Y 67.5x25	19x25mm	10,0-50,0 mm≤	14 mm	Amarillo	●	8	160
808 903	KCCM-Y 135x25	19x25mm	50,0-240,0 mm≤	35,65 mm	Amarillo	●	4	80
808 904	KCCM-G 33.75x13	12x13mm	0,5-10,0 mm≤	6,30 mm	Verde	●	32	640
808 905	KCCM-G 67.5x25	19x25mm	10,0-50,0 mm≤	14 mm	Verde	●	8	160
808 906	KCCM-G 135x25	19x25mm	50,0-240,0 mm≤	35,65 mm	Verde	●	4	80
808 907	KCCM-P 33.75x13	12x13mm	0,5-10,0 mm≤	6,30 mm	Púrpura	●	32	640
808 908	KCCM-P 67.5x25	19x25mm	10,0-50,0 mm≤	14 mm	Púrpura	●	8	160
808 909	KCCM-P 135x25	19x25mm	50,0-240,0 mm≤	35,65 mm	Púrpura	●	4	80
808 910	KCCM-O 33.75x13	12x13mm	0,5-10,0 mm≤	6,30 mm	Naranja	●	32	640
808 911	KCCM-O 67.5x25	19x25mm	10,0-50,0 mm≤	14 mm	Naranja	●	8	160
808 912	KCCM-O 135x25	19x25mm	50,0-240,0 mm≤	35,65 mm	Naranja	●	4	80
808 913	KCCM-BL 33.75x13	12x13mm	0,5-10,0 mm≤	6,30 mm	Negro	●	32	640
808 914	KCCM-BL 67.5x25	19x25mm	10,0-50,0 mm≤	14 mm	Negro	●	8	160
808 915	KCCM-BL 135x25	19x25mm	50,0-240,0 mm≤	35,65 mm	Negro	●	4	80

## 1.4 Marcado Para Cables

### 1.4.5 Cable a Presión-Serie KCKG

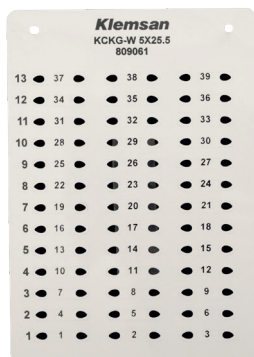

KCKG-W 5x25.5

N° de Orden	Producto	Suitable Cable Diameter (mm <sup>2</sup> )	Area de Impresión	Color	Cant.
809 061	KCKG-W 5x25.5	(0.75-1.5)	5x13mm	Blanco ○	780
809 062	KCKG-W 7x26	(2.5-6)	7x12mm	Blanco ○	660
809 063	KCKG-W 10x47.5	(6-16)	10x20mm	Blanco ○	360
809 071	KCKG-Y 5x25.5	(0.75-1.5)	5x13mm	Amarillo ●	780
809 072	KCKG-Y 7x26	(2.5-6)	7x12mm	Amarillo ●	660
809 073	KCKG-Y 10x47.5	(6-16)	10x20mm	Amarillo ●	360

### 1.4.6 Etiqueta Para Brida de Cables Serie KCKB

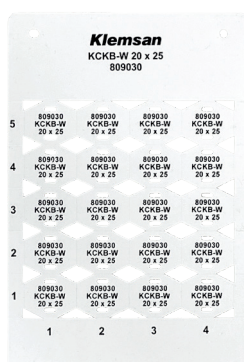

KCKB-W 20x25

N° de Orden	Producto	Area de Impresión	Cable Ø	Diámetro Del Orificio para Brida	Color	Cant.
809 030	KCKB-W 20x25	11x25mm	2-10	5x2mm	Blanco ○	400
809 031	KCKB-W 10x60	10x44mm	2-10	5x2mm	Blanco ○	320
809 040	KCKB-Y 20x25	11x25mm	2-10	5x2mm	Amarillo ●	400
809 041	KCKB-Y 10x60	10x44mm	2-10	5x2mm	Amarillo ●	320

### 1.4.7 Marcadores Planos PVC No Adhesivos – Serie KCIPR

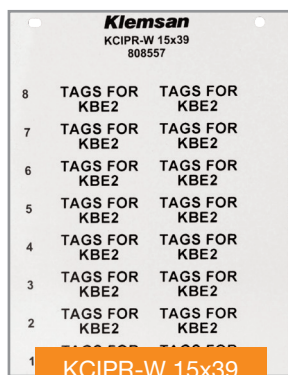

KCIPR-W 15x39

N° de Orden	Producto	Area de Impresión	Color	Etiquetas por tarjeta	Etiquetas por Paquete
808 556	KCIPR-W 8x29	8x29mm	Blanco ○	45	900
808 557	KCIPR-W 15x39	15x39mm	Blanco ○	16	320
808 557	KCIPR-W 9x20	9x20mm	Blanco ○	75	1500
808 606	KCIPR-Y 8x29	8x29mm	Amarillo ●	45	900
808 607	KCIPR-Y 15x39	15x39mm	Amarillo ●	16	320
808 608	KCIPR-Y 9x20	9x20mm	Amarillo ●	75	1500
808 656	KCIPR-S 8x29	8x29mm	Plateado ●	45	900
808 657	KCIPR-S 15x39	15x39mm	Plateado ●	16	320
808 658	KCIPR-S 9x20	9x20mm	Plateado ●	75	1500

### Selection Guide

N° de Orden	Producto	KCIPR 8x29	KCIPR 15x39	KCIPR 9x20
520 110	KBE 1	✓		
520 120	KBE 2		✓	
508 080	KBE 3			✓



KBE 1



KBE 2



KBE 3





# 1.5 Marcado para Superficie de Panel y Componentes

## 1.5.2 Marcadores De PVC Plano Adhesivos – Serie KCIPA-W

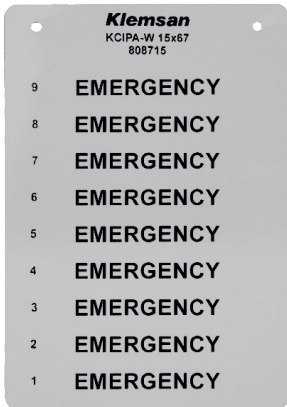
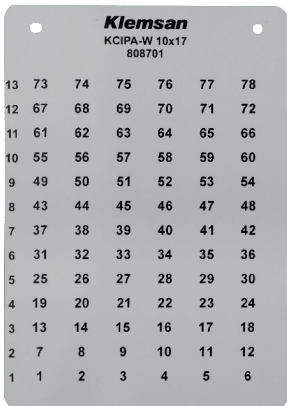

Nº de Orden	Producto	Area de Impresión	Color	Etiquetas por tarjeta	Etiquetas por Paquete
808 701	KCIPA-W 10x17	10x17mm	Blanco ○	78	1560
808 702	KCIPA-W 9x12	9x12mm	Blanco ○	120	2400
808 703	KCIPA-W 6x15	6x15mm	Blanco ○	154	3080
808 704	KCIPA-W 9x15	9x15mm	Blanco ○	90	1800
808 705	KCIPA-W 8x20	8x20mm	Blanco ○	80	1600
808 706	KCIPA-W 9x35	9x35mm	Blanco ○	45	900
808 707	KCIPA-W 9x50	9x50mm	Blanco ○	30	600
808 708	KCIPA-W 8x27	8x27mm	Blanco ○	48	960
808 709	KCIPA-W 12.5x27	12,5x27mm	Blanco ○	30	600
808 710	KCIPA-W 15x27	15x27mm	Blanco ○	27	540
808 711	KCIPA-W 18x27	18x27mm	Blanco ○	21	420
808 712	KCIPA-W 27x27	27x27mm	Blanco ○	15	300
808 713	KCIPA-W 18x35	18x35mm	Blanco ○	21	420
808 714	KCIPA-W 15x50	15x50mm	Blanco ○	18	360
808 715	KCIPA-W 15x67	15x67mm	Blanco ○	9	180
808 716	KCIPA-W 50x100	50x100mm	Blanco ○	2	40
808 717	KCIPA-W 105x130	105x130mm	Blanco ○	1	20
808 718	KCIPA-W 75x100	75x100mm	Blanco ○	1	20
808 719	KCIPA-W 30x60	30x60mm	Blanco ○	4	80
808 720	KCIPA-W 40x80	40x80mm	Blanco ○	3	60

- PVC de alta resistencia al impacto con cinta adhesiva de doble capa
- **Grosor del adhesivo:** 220 micras (Por lo tanto, un total de 500 + 220 micrones para las tarjetas adhesivas).
- Permanent modified acrylic adhesive.
- Alta adherencia en diferentes sustratos y superficies rugosas.
- Alta resistencia a la temperatura.
- Alta capacidad de sujeción



## 1.5 Marcado para Superficie de Panel y Componentes

### 1.5.2 Marcadores Adhesivos de PVC Plano - Serie KCIPA-Y

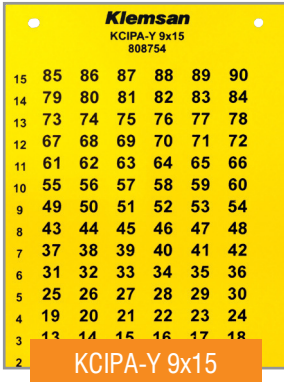

Nº de Orden	Producto	Area de Impresión	Color	Etiquetas por tarjeta	Etiquetas por Paquete
808 751	KCIPA-Y 10x17	10x17mm	Amarillo ●	78	1560
808 752	KCIPA-Y 9x12	9x12mm	Amarillo ●	120	2400
808 753	KCIPA-Y 6x15	6x15mm	Amarillo ●	154	3080
808 754	KCIPA-Y 9x15	9x15mm	Amarillo ●	90	1800
808 755	KCIPA-Y 8x20	8x20mm	Amarillo ●	80	1600
808 756	KCIPA-Y 9x35	9x35mm	Amarillo ●	45	900
808 757	KCIPA-Y 9x50	9x50mm	Amarillo ●	30	600
808 758	KCIPA-Y 8x27	8x27mm	Amarillo ●	48	960
808 759	KCIPA-Y 12.5x27	12,5x27mm	Amarillo ●	30	600
808 760	KCIPA-Y 15x27	15x27mm	Amarillo ●	27	540
808 761	KCIPA-Y 18x27	18x27mm	Amarillo ●	21	420
808 762	KCIPA-Y 27x27	27x27mm	Amarillo ●	15	300
808 763	KCIPA-Y 18x35	18x35mm	Amarillo ●	21	420
808 764	KCIPA-Y 15x50	15x50mm	Amarillo ●	18	360
808 765	KCIPA-Y 15x67	15x67mm	Amarillo ●	9	180
808 766	KCIPA-Y 50x100	50x100mm	Amarillo ●	2	40
808 767	KCIPA-Y 105x130	105x130mm	Amarillo ●	1	20
808 768	KCIPA-Y 75x100	75x100mm	Amarillo ●	1	20
808 769	KCIPA-Y 30x60	30x60mm	Amarillo ●	4	80
808 770	KCIPA-Y 40x80	40x80mm	Amarillo ●	3	60

# 1.5 Marcado para Superficie de Panel y Componentes

## 1.5.2 Marcadores Adhesivos de PVC Plano - Serie KCIPA-S

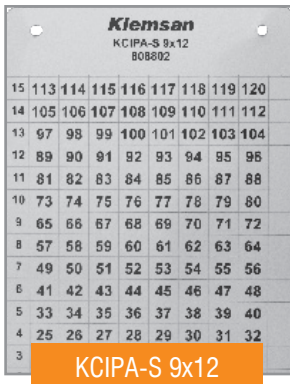

KCIPA-S 9x12

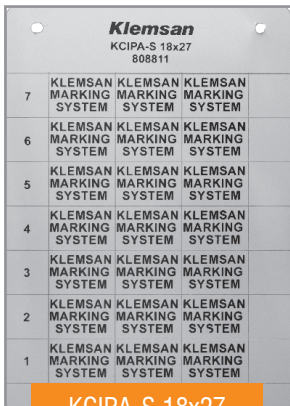

KCIPA-S 18x27

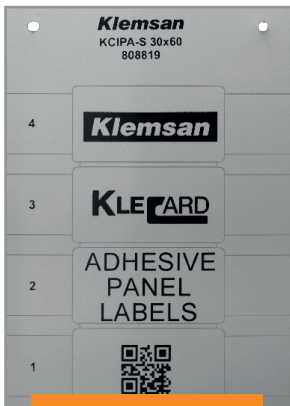

KCIPA-S 30x60

Nº de Orden	Producto	Area de Impresión	Color	Etiquetas por tarjeta	Etiquetas por Paquete
808 801	KCIPA-S 10x17	10x17mm	Plateado ●	78	1560
808 802	KCIPA-S 9x12	9x12mm	Plateado ●	120	2400
808 803	KCIPA-S 6x15	6x15mm	Plateado ●	154	3080
808 804	KCIPA-S 9x15	9x15mm	Plateado ●	90	1800
808 805	KCIPA-S 8x20	8x20mm	Plateado ●	80	1600
808 806	KCIPA-S 9x35	9x35mm	Plateado ●	45	900
808 807	KCIPA-S 9x50	9x50mm	Plateado ●	30	600
808 808	KCIPA-S 8x27	8x27mm	Plateado ●	48	960
808 809	KCIPA-S 12.5x27	12,5x27mm	Plateado ●	30	600
808 810	KCIPA-S 15x27	15x27mm	Plateado ●	27	540
808 811	KCIPA-S 18x27	18x27mm	Plateado ●	21	420
808 812	KCIPA-S 27x27	27x27mm	Plateado ●	15	300
808 813	KCIPA-S 18x35	18x35mm	Plateado ●	21	420
808 814	KCIPA-S 15x50	15x50mm	Plateado ●	18	360
808 815	KCIPA-S 15x67	15x67mm	Plateado ●	9	180
808 816	KCIPA-S 50x100	50x100mm	Plateado ●	2	40
808 817	KCIPA-S 105x130	105x130mm	Plateado ●	1	20
808 818	KCIPA-S 75x100	75x100mm	Plateado ●	1	20
808 819	KCIPA-S 30x60	30x60mm	Plateado ●	4	80
808 820	KCIPA-S 40x80	40x80mm	Plateado ●	3	60

## 1.5 Marcado para Superficie de Panel y Componentes

### 1.5.3 Marcadores Rígidos de PVC Plano - Serie KCIPR

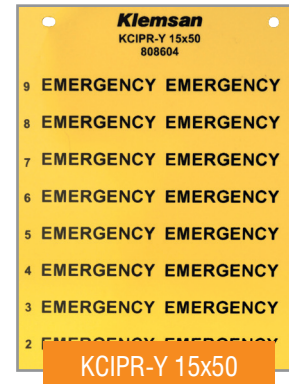

Nº de Orden	Producto	Area de Impresión	Color		Etiquetas por tarjeta	Etiquetas por Paquete
808 551	KCIPR-W 15x27	15x27mm	Blanco	○	27	540
808 552	KCIPR-W 18x27	18x27mm	Blanco	○	21	420
808 554	KCIPR-W 15x50	15x50mm	Blanco	○	18	360
808 555	KCIPR-W 15x67	15x67mm	Blanco	○	9	180
808 601	KCIPR-Y 15x27	15x27mm	Amarillo	●	27	540
808 602	KCIPR-Y 18x27	18x27mm	Amarillo	●	21	420
808 604	KCIPR-Y 15x50	15x50mm	Amarillo	●	18	360
808 605	KCIPR-Y 15x67	15x67mm	Amarillo	●	9	180
808 651	KCIPR-S 15x27	15x27mm	Plateado	●	27	540
808 652	KCIPR-S 18x27	18x27mm	Plateado	●	21	420
808 654	KCIPR-S 15x50	15x50mm	Plateado	●	18	360
808 655	KCIPR-S 15x67	15x67mm	Plateado	●	9	180

- PVC de alta resistencia al impacto.
- **Grosor:** 500 micras
- **Superficie:** Brillante
- Extremadamente duradero y resistente a los impactos
- Resistente al fuego y autoextinguible.
- Este producto resiste el agua, los químicos, la grasa y la mayoría de los aceites.
- **Temperatura de Servicio:** - 30°C + 60°C

## 1.5 Marcado para Superficie de Panel y Componentes

### 1.5.4 Marcadores de Botones del Panel Adhesivo - Serie KCPBA

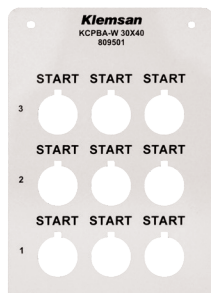

Nº de Orden	Producto	Medida	Area de Impresión	Color	Cant.
809 501	KCPBA-W	30x40	30x12mm	Blanco ○	180
809 502	KCPBA-W	30x50	30x20mm	Blanco ○	120
809 511	KCPBA-Y	30x40	30x12mm	Amarillo ●	180
809 512	KCPBA-Y	30x50	30x20mm	Amarillo ●	120
809 521	KCPBA-S	30x40	30x12mm	Plateado ●	180
809 522	KCPBA-S	30x50	30x20mm	Plateado ●	120



### 1.5.5 Marcado Para Botones

\* Y: Autoadhesivo



Y-PBR S



Y-PBR T

Nº de Orden	Producto	Medida	Color	Cant.
509 600	Y-PER 1730	17x30	Negro ●	100
509 601	Y-PER 1752	17x52	Negro ●	100
509 602	Y-PER 1770	17x70	Negro ●	100
509 700	Y-PBR S (Siemens)	30x17 (22,5mm)	Negro ●	100
509 701	Y-PBR T (Telemecanique)	30x17	Negro ●	100



Y-PER 1730



Y-PER 1752



Y-PER 1770

#### GUÍA DE SELECCIÓN DE SOPORTES DE ETIQUETAS

Nº de Orden	Producto	KCIPR 15x27	KCIPR 15x50	KCIPR 15x67
509 600	Y-PER 1730	✓		
509 601	Y-PER 1752		✓	
509 602	Y-PER 1770			✓
509 700	Y-PBR S	✓		
509 701	Y-PBR T	✓		



+

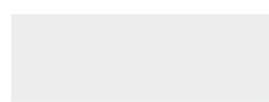

=



Titular de la etiqueta

Vidrio de protección

Paquete incluido



## 2. TE300 Series – Impresión Térmica de Rodillo

N° de Orden	Producto	Conectividad de Hardware
808 479	TE 300 Impresora de Transferencia Térmica (300 DPI)	USB
808 480	TE 310 Thermal Transfer Printer (300 DPI)	USB, Ethernet, Serial RS-232, USB Host

Serie TE300 tiene el mismo sistema Klecard – Sistema de transferencia térmica. La TE300 está diseñada para rótulos y etiquetas en forma de rollo, mientras que Klecard está diseñado para medios con forma de tarjeta. Las etiquetas TE300 deben ser de poliéster, papel o cualquier tipo de material blando que pueda pasar fácilmente por el cabezal de impresión térmica.



La forma más fácil y rápida de imprimir etiquetas en forma de rollo de gran volumen con una resolución de 300 dpi. Con esta impresora se pueden utilizar tres tamaños diferentes de cintas de resina negra



Con nuestra impresora TE300 se pueden marcar bornes, cables, componentes del panel, botones, fundas termorretráctiles y muchos más productos gracias a nuestro software de marcado Klemark-Pro.

## 2.1 Características



Alta Disponibilidad  
Configuración rápida Económica  
Impresión

La nueva generación de impresoras térmicas de escritorio Serie **TE300 Series** de alto rendimiento, trae nuevos estándares en impresión térmica y ofrece un **mayor rendimiento**, en comparación con otras impresoras en su campo. La serie de 4 pulgadas puede simplemente imprimir cualquier cosa, pequeños símbolos, números, gráficos y códigos de barras para sus aplicaciones:



desde marcado de cables con las más pequeñas dimensiones, hasta tarjetas de información para identificación de maquinaria. Cree etiquetas de alta calidad, duraderas y de forma rápida para sus necesidades de marcado.

- 1) Velocidad de impresión de hasta 203 mm (8 pulgadas) por segundo
- 2) 128 MB de memoria flash y 128 MB de memoria SDRAM
- 3) Diseño plegable de doble pared fácil de usar
- 4) Cable serial, Ethernet interno,
- 5) USB 2.0 & USB Host estándar
- 6) Cinta de 300 metros compatible
- 7) Calificación ENERGY STAR®

- 1) Película de transferencia térmica (cinta) y material de etiquetado.
- 2) Cabezal de transferencia térmica
- 3) Etiqueta impresa
- 4) Rodillo de presión
- 5) Película de transferencia térmica usada (cinta)



Nº de Orden	Producto	Medida	Color	Cant.
1020 010	Klemark Ribbon	30 mm x 300 m	Negro	● 1
1020 011	Klemark Ribbon	50 mm x 300 m	Negro	● 1
1020 012	Klemark Ribbon	110 mm x 300 m	Negro	● 1
1020 013	Klemark Ribbon	40 mm x 300 m	Negro	● 1

\* Código de Cinta 1020 013 es compatible con tubo termorretráctil.

- Las cintas Klemsan proporcionan una calidad de impresión muy alta para cualquier aplicación en todo tipo de etiquetas.
- El cliente puede lograr resultados muy efectivos al imprimir códigos de barras, caracteres alfanuméricos grandes o pequeños o logotipos.
- La estructura de la cinta de resina permite imprimir en superficies de plástico mate y brillante, por ejemplo. PVC, PET, PE, PP y más.
- La alta velocidad de impresión ofrece soluciones de marcado industrial para la industria del embalaje.
- Las cintas KLEMSAN son ideales para el procesamiento con cabezales de impresión térmicos de 200, 300 y 600 dpi.
- La innovadora capa posterior de las cintas puede proteger el cabezal de impresión y evitar atascos de cinta.

## 2.2 Marcado para Bornes

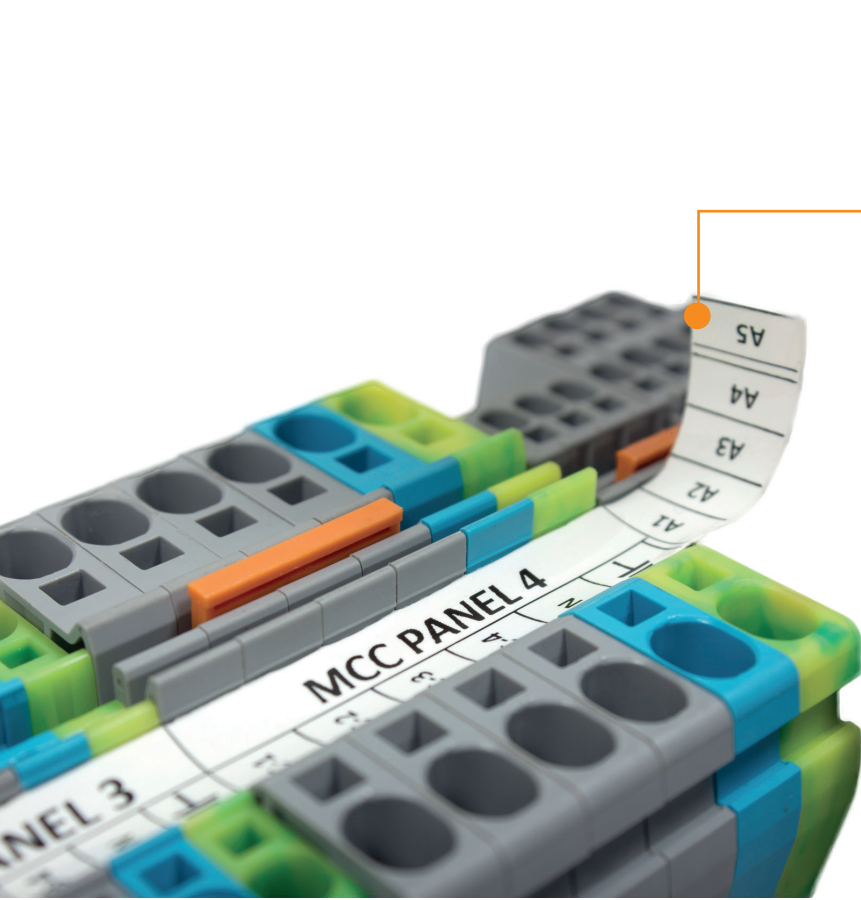

**SLF - P1 W**



N° de Orden	Producto	Medida	Color		Cant.
1020 100	SLF - P1 W	11,2mmx15m	Blanco	○	1
1020 110	SLF - P2 W	4,9mmx15m	Blanco	○	1

\*See page 38-44 for terminal blocks selection guide.

- Las etiquetas de tiras proporcionan un mayor brillo de la superficie ya que el proceso térmico brinda soluciones de marcado de larga duración.
- Alto grado de resistencia al desgarro y resistencia a la propagación  
Este producto resiste el agua, los químicos, la grasa y la mayoría de los aceites.

**SLF - P2 W**

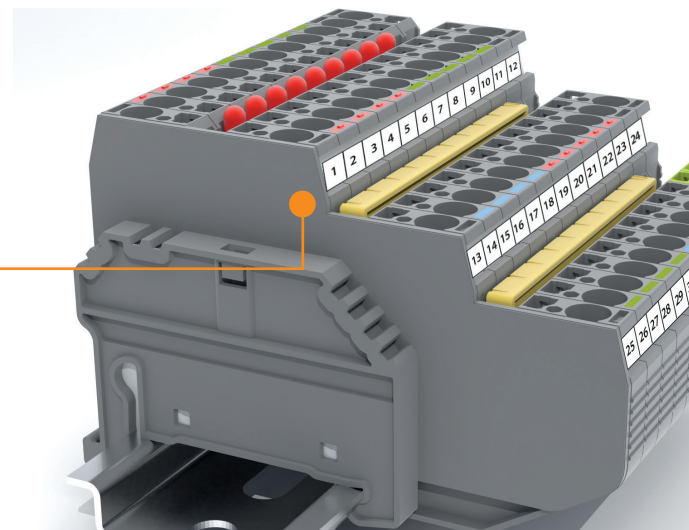
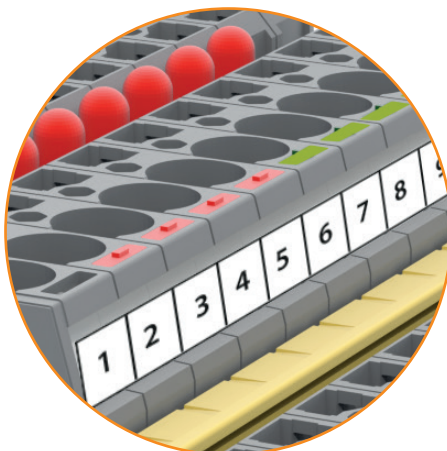



## 2.2 Marcado para Bornes

### 2.2.1 Portador de Marcado de Grupo

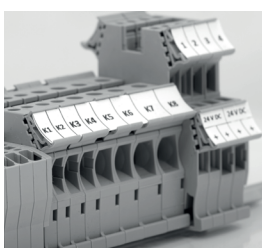
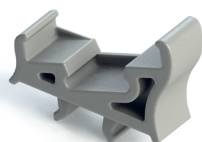
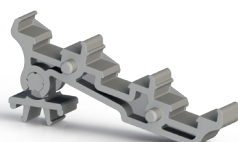
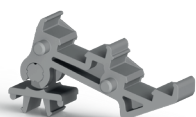
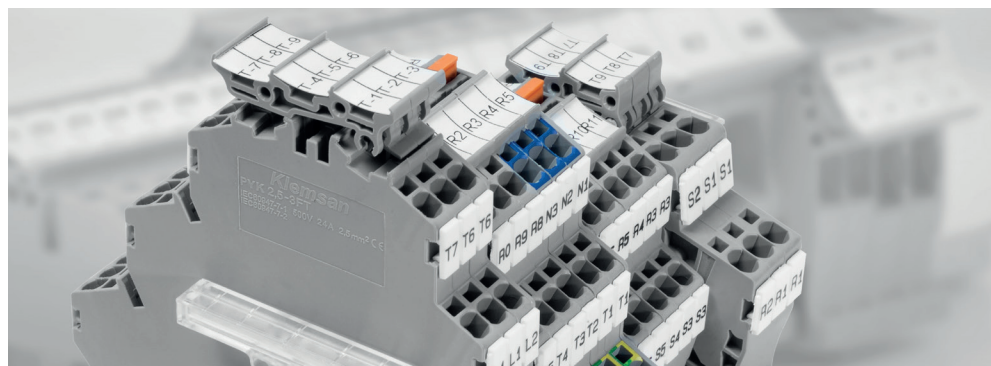

Nº de Orden	Producto	Descripción	Compatible con	Color	
498 210	ETS 2 PYK 2,5	Marcador de grupo (dos niveles)	PYK 2,5 - 2 F / PYK 2,5 - 2 FK / PYK 2,5 - 3 F / PYK 2,5 - 2 FT / PYK 2,5 - 3 FT / PYK 2,5 2 FLD	Beige	50
498 219	ETS 2 PYK 2,5	Marcador de grupo (dos niveles)	PYK 2,5 - 2 F / PYK 2,5 - 2 FK / PYK 2,5 - 3 F / PYK 2,5 - 2 FT / PYK 2,5 - 3 FT / PYK 2,5 2 FLD	Gris	50
498 217	ETS 2 PYK 2,5	Marcador de grupo (dos niveles)	PYK 2,5 - 2 F / PYK 2,5 - 2 FK / PYK 2,5 - 3 F / PYK 2,5 - 2 FT / PYK 2,5 - 3 FT / PYK 2,5 2 FLD	Naranja	50
498 220	ETS 3 PYK 2,5	Marcador de grupo (tres niveles)	PYK 2,5 - 3 F / PYK 2,5 - 2 FT / PYK 2,5 - 3 FT	Beige	50
498 229	ETS 3 PYK 2,5	Marcador de grupo (tres niveles)	PYK 2,5 - 3 F / PYK 2,5 - 2 FT / PYK 2,5 - 3 FT	Gris	50
498 227	ETS 3 PYK 2,5	Marcador de grupo (tres niveles)	PYK 2,5 - 3 F / PYK 2,5 - 2 FT / PYK 2,5 - 3 FT	Naranja	50
498 230	ETS 2 PYK 4	Marcador de grupo (dos niveles)	PYK 4 - 2FN	Beige	25
498 239	ETS 2 PYK 4	Marcador de grupo (dos niveles)	PYK 4 - 2FN	Gris	25
498 237	ETS 2 PYK 4	Marcador de grupo (dos niveles)	PYK 4 - 2FN	Naranja	25
498 289	ETS	Portador de marcado de grupo para terminales de tornillo	AVK 2,5, AVK 10, AVK 4, AVK 6, AVK 25 RD, AVK 35 RDS, AVK 35 IRDS, AVK 16 RD, AVK 16, AVK 35 RD, AVK 2,5 / 4 TK, AVK 6 TK, AVK 10 TK, AVK 35 T RD, AVK 35 T RDS, AVK 35 T IRDS, AVK 2,5 RD, AVK 4 RD, AVK 2,5 CC, AVK 2,5 T RD, AVK 4 T RD, AVK 2,5 CCT, AVK 4 CCT, AVK 10 T RD 4, AVK 10 RD 4, AVK 4 CC, AVK 2,5 F, AVK 2,5 CF, AVK 95B, AVK 150B, AVK 240B, PIK 2,5 N, PIK 2,5 NT, PIK 4N, PIK 4 NT, ASK 3 A, AVK 2,5 CCA, AVK 4 CCA, ASK 4 B, WGO 3, WGO 1, WGL 1, YBK 2,5, YBK 4, YBK 6, YBK 10, YBK 2,5 T, YBK 4 T, YBK 6 T, YBK 10 T, YBK 2,5 A, YBK 2,5 E, YBK 2,5 C, YBK 2,5 CT, YBK 2,5 ET	Gris	100



## 2.3 Marcado Para Cables

### 2.3.1 Marcadores para Tubos Transparentes KCKKS - Serie TTKP

**RoHS**  
COMPLIANT



1. Marque las señales en la línea de perforación.

2. Doblarlo en la línea de pliegue y deslizarlo en el Portaetiquetas.

3. El material flexible se adapta óptimamente al soporte de montaje seleccionado.

Nº de Orden	Producto	Area de Impresión	Color	Labels per Line	Cant.
808 158	TTKP 8x10	8x10mm	Amarillo / Blanco ○ ●	4	4.000
808 159	TTKP 8x15	8x15mm	Amarillo / Blanco ○ ●	4	4.000
808 160	TTKP 8x30	8x30mm	Amarillo / Blanco ○ ●	2	2.500

● Etiquetas de identificación de alta calidad hechas de polietileno en el rollo para la producción de marcado de cables rápido y rentable

● **Tipo de Montaje:** Para insertar en portaetiquetas transparentes.

● **Material:** Polietileno Blanco 0.25 mm

● **Núcleo del rodillo:** 40 mm

#### TAG HOLDERS SELECTION GUIDE

Producto	TTKP 8x10	TTKP 8x15	TTKP 8x30
KCKKS 10	✓		
KCKKS 15		✓	
KCKKS 30			✓



## 2.3 Marcado Para Cables

### 2.3.2 Marcadores De PVC- Serie I-KBE



1. Marque las señales en la línea de perforación.

2. Dóblelo en la línea de pliegue y deslice dentro del portaetiquetas KBE.

3. Cierre el portaetiquetas y asegúrelo al cable.



N° de Orden	Producto	Area de Impresión	Color	Cant.
808 164	I-KBE1 29x8 Y/W	29x8mm	Amarillo / Blanco ○ ●	1.000
808 165	I-KBE2 39x15 Y/W	39x15mm	Amarillo / Blanco ○ ●	1.000

- Económica y duradera solución para el marcado de cables usando amarras
- Su diseño de color dual brinda en una única etiqueta, dos opciones de color, con lo que es posible ahorrar en costos.
- **Tipo de Montaje:** Para portaetiquetas transparentes.
- **Material:** Poliéster Amarillo/Blanco
- **Núcleo del Rodillo:** 40 mm



KBE 1



KBE 2

N° de Orden	Producto	Area de Impresión	Min-Max Cable Section	Dimension	Cant.
520 110	KBE 1	8,7 x 29,5mm	16-150mm <sup>2</sup>	11 x 31,6mm	100
520 120	KBE 2	15,4 x 40mm	16-150mm <sup>2</sup>	19,5 x 44,5mm	100

#### GUÍA DE SELECCIÓN DE SOPORTES DE ETIQUETAS

N° de Orden	Producto	I-KBE 1	I-KBE 2
520 110	KBE 1	✓	
520 120	KBE 2		✓

## 2.3 Marcado Para Cables

### 2.3.3 Marcadores de Cable Autoadhesivos - Serie TTSL

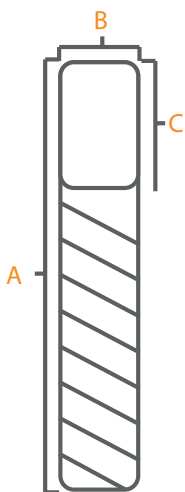
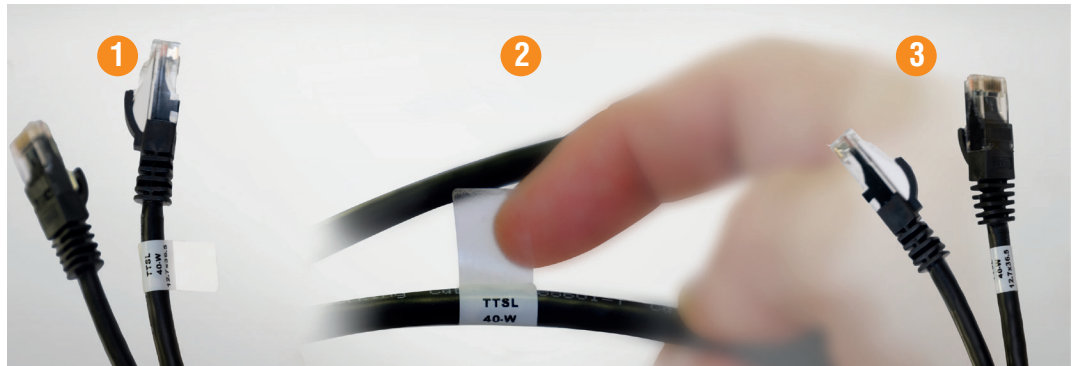

N° de Orden	Producto (BxA)	Area de Impresión	Cable Diameter	Color	Cant.
808 070	TTSL 40- WH 12,7X19,5 D3	12,7x9,5mm	2-3mm	Blanco ○	2.000
808 071	TTSL 40- WH 19X23,8 D4	19x9,5mm	2,5-4,5mm	Blanco ○	5.000
808 072	TTSL 40- WH 12,7X36,5 D7	12,7x12,7mm	3,9x7,6mm	Blanco ○	2.000
808 073	TTSL 40- WH 19X44,5 D10	19x12,7mm	4,7-10mm	Blanco ○	2.000
808 074	TTSL 40- WH 25,4X36,5 D7	25,4x12,7mm	3,9-7,6mm	Blanco ○	1.500
808 075	TTSL 40- WH 25,4X57,15 D12	25,4x19mm	6-12mm	Blanco ○	1.500
808 076	TTSL 40- WH 25,4X92,25 D22	25,4x25,4mm	10-22mm	Blanco ○	1.500
808 077	TTSL 40- WH 25,4X152,4 D36	25,4x38,1mm	16-36mm	Blanco ○	1.000
808 078	TTSL 40- WH 50,8X92,25 D22	50,8x25,4mm	10-22mm	Blanco ○	1.000
808 079	TTSL 40- WH 50,8X177,8 D44	50,8x38,1mm	19-44,5mm	Blanco ○	500

- Envoltura alrededor de las etiquetas de los cables autoadhesivos.
- Consta de dos partes, el área imprimible es blanca y el resto es transparente.
- El área transparente proporciona protección para el área impresa.
- **Tipo de Montaje:** Envoltura alrededor del cable
- **Material:** Vinilo de 0.25mm
- **Núcleo del Rodillo:** 40mm

## 2.3 Marcado Para Cables

### 2.3.4 Termoretráctiles Imprimibles – Serie HSL

- Flexible
- Libre de Halógeno (HF)
- Ignífugo
- Baja generación de humo cuando se quema
- Temperatura de funcionamiento continuo: -45°C to 125°C
- Temperatura de contracción: 120°C
- RoHS

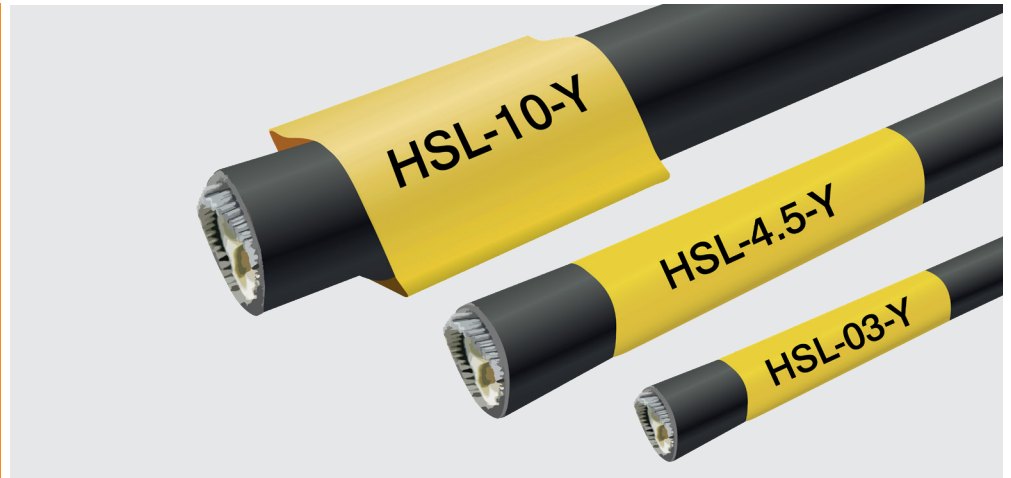

Nº de Orden	Producto	Cross- Section (mm <sup>2</sup> )	Length (m)	Color	Cant.
579 010	HSL-02-Y	0.25 ~ 1	400	Amarillo ●	1
579 011	HSL-03-Y	1 ~ 1.5	400	Amarillo ●	1
579 012	HSL-4.5-Y	2.5	100	Amarillo ●	1
579 013	HSL-06-Y	4 ~ 6	200	Amarillo ●	1
579 014	HSL-10-Y	6 ~ 10	100	Amarillo ●	1
579 015	HSL-12-Y	6 ~ 12.7	100	Amarillo ●	1
579 016	HSL-15-Y	7.5 ~ 15	100	Amarillo ●	1
579 017	HSL-19-Y	9.5 ~ 19	100	Amarillo ●	1
579 018	HSL-25-Y	12.5 ~ 25	50	Amarillo ●	1
579 019	HSL-28-Y	14 ~ 28	50	Amarillo ●	1
579 020	HSL-30-Y	16 ~ 30	50	Amarillo ●	1

\*HSL Heat shrink tubing is printed with 1020013 coded ribbon.

Nº de Orden	Producto	Cant.
1020 050	HSL Adapter for TTP Series	1
1020 060	HSL Adapter for TE Series	1
1020 070	HSL Adapter for TX Series	1

### 2.3.5 Etiquetas para Cables (Usar con bridas para Cables)

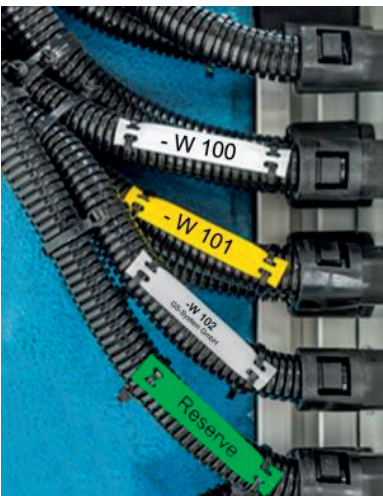

Nº de Orden	Producto	Area de Impresión (mm)	Cable Ø	Cable Tie Hole Medida	Color	Cant.
808 473	TTKB 60x10 YL/W	44x10mm	2-10	5x2mm	Amarillo/Blanco ●○	500
808 474	TTKB 60x10 RD/W	44x10mm	2-10	5x2mm	Rojo/Blanco ●○	500
808 475	TTKB 60x10 BL/W	44x10mm	2-10	5x2mm	Azul/Blanco ●○	500
808 476	TTKB 60x10 GN/W	44x10mm	2-10	5x2mm	Verde/Blanco ●○	500
808 477	TTKB 60x10 SV/W	44x10mm	2-10	5x2mm	Plateado/Blanco ●○	500

\* Etiqueta TTKB es de color doble.

## 2.4 Marcado para Superficie de Panel y Componentes

### 2.4.1 Marcadores de Poliéster - PYE – Serie SPYE

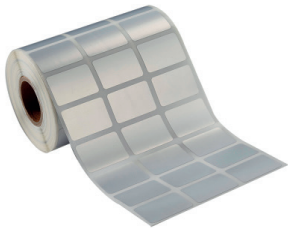
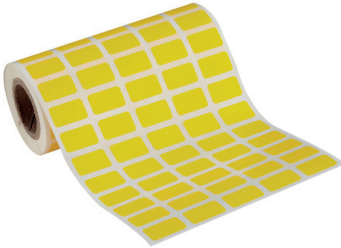

N° de Orden	Producto	Area de Impresión	Color	Qty.
808 403	PYE-01 YL	17x10mm	Amarillo ●	2.500
808 404	PYE-02 YL	15x6mm	Amarillo ●	2.500
808 405	PYE-03 YL	12x9mm	Amarillo ●	2.500
808 406	PYE-04 YL	15x9mm	Amarillo ●	2.500
808 409	PYE-05 YL	18x8mm	Amarillo ●	2.500
808 429	SPYE-00 SV	27x12,5mm	Plateado ●	2.500
808 430	SPYE- 01 SV	27x15mm	Plateado ●	2.500
808 400	SPYE-02 SV	27x18mm	Plateado ●	2.500
808 431	SPYE-03 SV	35x18mm	Plateado ●	1.500
808 432	SPYE-06 SV	45x15mm	Plateado ●	2.000
808 401	SPYE- 04 SV	70x30mm	Plateado ●	250
808 402	SPYE-05 SV	90x40mm	Plateado ●	250
808 454	SPYE-06 SV	100x50mm	Plateado ●	250

- Las etiquetas de poliéster tipo rollo de alta calidad para un etiquetado y equipo rápido y eficiente.
- Opciones de color amarillo, plateado y blanco. La película de revestimiento de la superficie es de poliéster semibrillante que proporciona una excelente protección del color para la impresión por transferencia térmica.
- Este material permite una transmisión perfecta del color y un proceso de impresión preciso.
- Las etiquetas de poliéster son adecuadas para aplicaciones de metal, laca y plásticos de alta calidad.
- **Tipo de Montaje:** Autoadhesivo.
- **Adhesivo:** Acrílico Permanente
- **Núcleo del Rodillo:** 40 mm

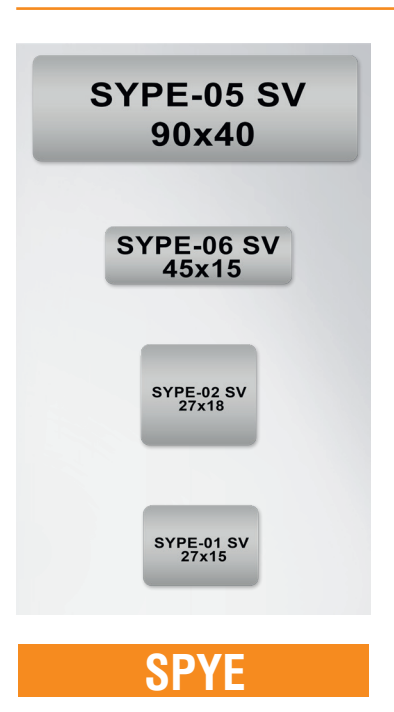
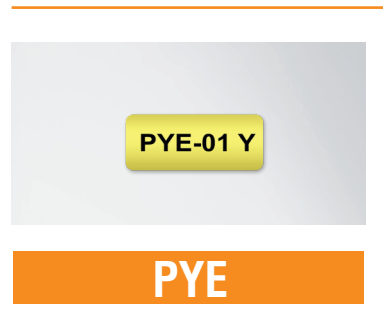



## 2.4 Marcado para Superficie de Panel y Componentes

### 2.4.1 Marcadores de Botones/Panel Gruesos - Serie ETPS



Espesor **0.8 mm**



Nº de Orden	Producto	Area de Impresión	Color	Cant.
808 064	ETPS 40-SV 27x12.5	27x12.5mm	Plateado ●	200
808 065	ETPS 40-SV 27x15	27x15mm	Plateado ●	150
808 066	ETPS 40-SV 35x18	35x18mm	Plateado ●	125
808 067	ETPS 40-SV 45x15	45x15mm	Plateado ●	125
808 068	ETPS 40-SV 60x30	60x30mm	Plateado ●	125
808 069	ETPS 40-SV 90x45	90x45mm	Plateado ●	100



- Estas etiquetas innovadoras fueron desarrolladas para reemplazar etiquetas impresas y gravadas.
- Son ideales para marcar componentes eléctricos, carcasas, gabinetes de control, señalización, paneles y mucho más.
- **Tipo de montaje:** Adhesivo acrílico permanente.
- **Rodillos:** 40 mm
- **Material:** Poliéster 0.8 mm
- **Color:** Plata

## 2.4 Marcado para Superficie de Panel y Componentes

### 2.4.2 Marcadores De Poliéster - Serie LSL

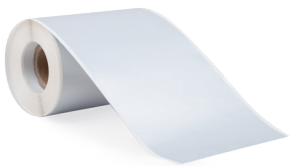

N° de Orden	Producto	Medida	Color		Cant.
808 470	LSL-1.5 W	1.5cmx20m	Blanco	○	1
808 471	LSL-1.5 SV	1.5cmx20m	Plateado	●	1
808 472	LSL-1.5 YL	1.5cmx20m	Amarillo	●	1
808 433	LSL-03 W	3cmx20m	Blanco	○	1
808 434	LSL-03 SV	3cmx20m	Plateado	●	1
808 435	LSL-03 YL	3cmx20m	Amarillo	●	1
808 436	LSL-05 W	5cmx20m	Blanco	○	1
808 437	LSL-05 SV	5cmx20m	Plateado	●	1
808 438	LSL-05 YL	5cmx20m	Amarillo	●	1
808 439	LSL-08 W	8cmx20m	Blanco	○	1
808 440	LSL-08 SV	8cmx20m	Plateado	●	1
808 441	LSL-08 YL	8cmx20m	Amarillo	●	1

## 2.4 Marcado para Superficie de Panel y Componentes

### 2.4.3 Marcadores De Panel / Botón Grueso - Serie ETPS

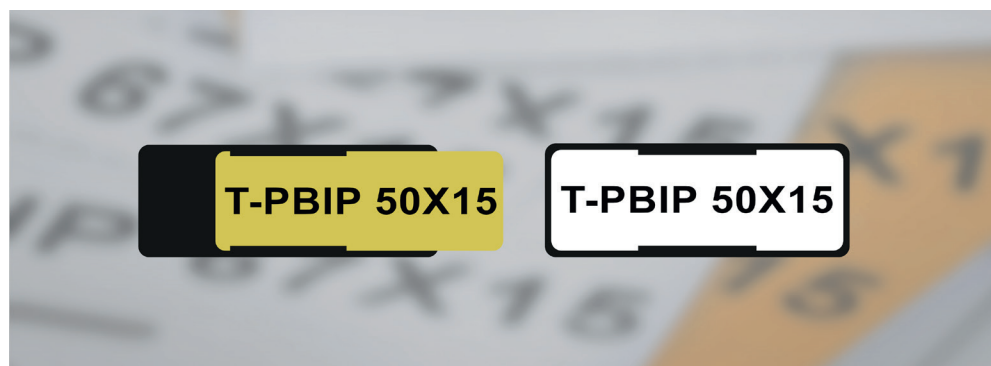
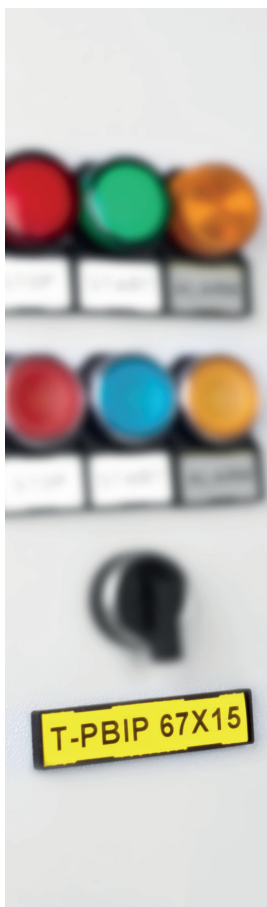

Nº de Orden	Producto	Area de Impresión	Color	Cant.
808161	T-PBIP 27x15 Y/W	27x15mm	Amarillo / Blanco ●○	1.000
808162	T-PBIP 50x15 Y/W	50x15mm	Amarillo / Blanco ●○	1.000
808163	T-PBIP 67x15 Y/W	67x15mm	Amarillo / Blanco ●○	1.000
808166	T-PBIP 27x8 Y/W	27x8mm	Amarillo / Blanco ●○	1.000
808167	T-PBIP 27x18 Y/W	27x18mm	Amarillo / Blanco ●○	1.000

\*Los productos codificados \*808166 y \*808167 también son compatibles con diferentes soportes de etiquetas de marca.

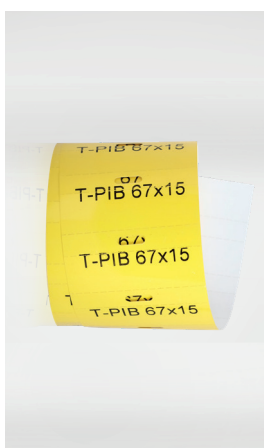

- Las etiquetas de poliéster blancas / amarillas deben insertarse en los soportes de etiquetas de los botones del panel adhesivo.
- Se pueden colocar capas protectoras transparentes sobre las etiquetas impresas.
- Soluciones rápidas y económicas para el marcado de superficies de paneles y botones.
- Las etiquetas de dos colores mantienen sus costos más bajos.
- **Tipo de Montaje:** El portapapeles se coloca dentro del portaetiquetas.
- **Material:** Poliéster Amarillo/Blanco 0.18 mm
- **Núcleo del Rodillo:** 40 mm



## 2.4 Marcado para Superficie de Panel y Componentes

### 2.4.4 Marcado Para Botones

\* Y: Autoadhesivo



Y-PBR S



Y-PBR T

Nº de Orden	Producto	Medida	Color	Cant.
509 600	Y-PER 1730	17x30	Negro ●	100
509 601	Y-PER 1752	17x52	Negro ●	100
509 602	Y-PER 1770	17x70	Negro ●	100
509 700	Y-PBR S (Siemens)	30x17 (22,5mm)	Negro ●	100
509 701	Y-PBR T (Telemecanique)	30x17	Negro ●	100



Y-PER 1730



Y-PER 1752



Y-PER 1770

#### GUÍA DE SELECCIÓN DE SOPORTES DE ETIQUETAS

Nº de Orden	Producto	T-PBIP 27x15	T-PBIP 50x15	T-PBIP 67x15
509 600	Y-PER 1730	✓		
509 601	Y-PER 1752		✓	
509 602	Y-PER 1770			✓
509 700	Y-PBR S	✓		
509 701	Y-PBR T	✓		







Producto	D-NS 4,2x6	D-NS 5x6	D-NS 5,2x6	D-NS 6,2x6	D-NS 7x5	D-NS 8x6	D-NS 10x6	D-NS 12x6	D-NS 5x10	D-NS 6x10	D-NS 8x10	D-NS 10x10	D-NS 12x10	D-NS 14x10	D-NS 20x9	4,9mm Strip Label	11,2mm Strip Label
PYK 1,5 MCT	●																
PYK 1,5 ME	●																
PYK 1,5 MET	●																
PYK 2,5 C									●							●	●
PYK 2,5 CT									●							●	●
PYK 4 E										●						●	●
YBK 2,5									●								
YBK 4										●							
YBK 6											●						
YBK 10												●					
YBK 2,5 T									●								
YBK 4 T										●							
YBK 6 T											●						
YBK 10 T												●					
MYK 2,5		●															
MYK 2,5 C		●															
MYKR 2,5		●															
MYKR 2,5 C		●															
MYK 2,5 T		●															
MYPK 2,5		●															
MYPK 2,5 C		●															
MYSK 2,5		●															
YBK 2,5-2 F		●															
YBK 2,5-2 FK		●															
YBK 2,5-2 FD-A		●															
YBK 2,5-2 FD-B		●															
YBK 2,5-2 FLD		●															
YBK 4-2 F										●							
YBK 4-2 FK										●							
YBK 4-2 FD-A										●							
YBK 4-2 FD-B										●							
YBK 4-2 FLD										●							
YBK 2,5-3 F		●															
YBK 2,5-2 FT		●															
YBK 2,5-3 FLD (NPN)		●															
YBK 2,5-3 FLD (PNP)		●															
YBK 3 S		●															
YBK 3 SLD (NPN)		●															
YBK 3 SLD (PNP)		●															
YBK S		●															
YBK SB		●															
YBK SLD		●															
YBK 2,5 A									●								
YBK I		●															
YBK IB		●															
YBK ILD		●															
YBK 2,5 E									●								
YBK 2,5 C									●								
YBK 2,5 CX2									●								
YBK 2,5 CD									●								
YBK 2,5 CLD									●								
YBK 2,5 CT									●								
YBK 2,5 ET									●								
PCY 2,5		●															
PCY 2,5 N		●															
PCY 2,5 E		●															
PCY 2,5 L		●															
PCY 2,5 EL		●															
PB 2,5										●							
PB 2,5T										●							
PB 2,5K										●							
PB 6											●						
PB 6K											●						











# Como Manipular y Separar Las Tarjetas y Las Etiquetas?

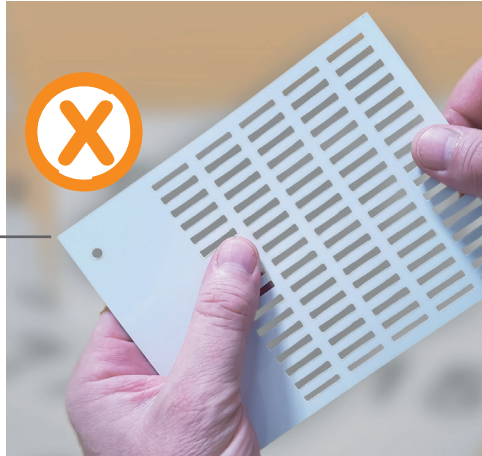

**Manipulacion Incorrecta**



**Manipulacion Adacuada**



1. Dobra la etiqueta desde la línea del pliegue.
2. Rasgar la etiqueta desde la parte superior.





# *Klemsan*

---

**NOTA:** Para asegurar la mejor calidad de impresión y eficiencia en los Sistemas de Mercado Térmico, solo deben usarse consumibles originales Klemsan. De lo contrario, los productos en cuestión no estarán cubiertos por las condiciones de la garantía.

---

# Klemsan

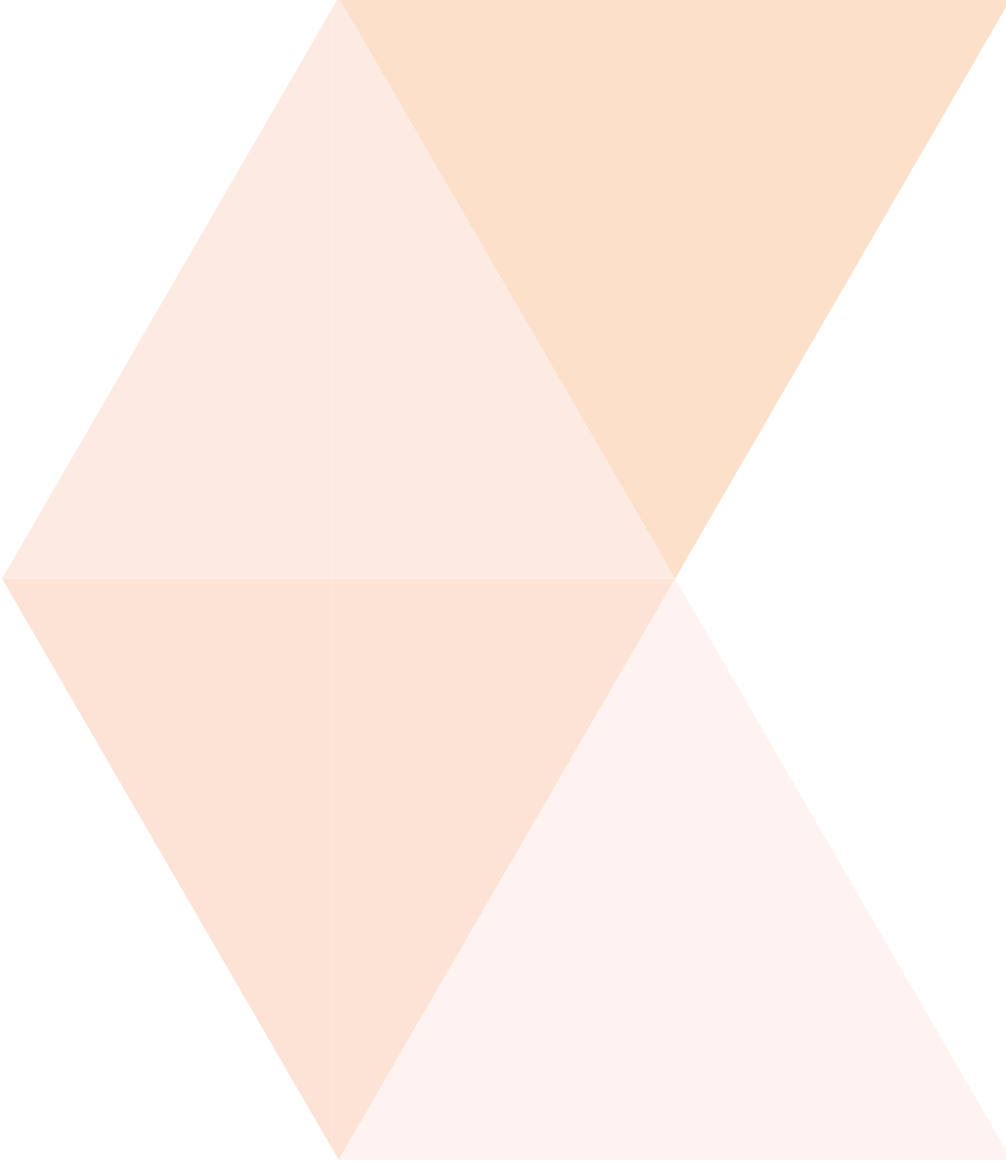

For more  
information  
please visit  
**our website**

